

DAIKIN

INVERTER

DAIKIN LUFTKONDISJONERING FOR ROM MODELLER FTXL25J2V1B

FTXL35J2V1B

ATXL25J2V1B

ATXL35J2V1B

Brukerveiledning

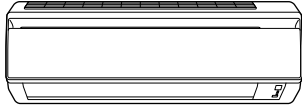

INNHOOLD

LES FØR ENHETEN BLIR SATT I DRIFT

| | |
|--|---|
| Sikkerhetshensyn | 2 |
| Navn på deler | 4 |
| Forberedelse før enheten blir satt i drift | 7 |

DRIFT

| | |
|--|----|
| AUTO · TØRKING · KJØLIG · VARME · VIFTE-drift | 10 |
| Justere luftstrømretningen | 12 |
| KRAFTIG-drift | 14 |
| ECONO-drift | 15 |
| TIDTAKER-drift | 16 |

VEDLIKEHOLD

| | |
|---------------------------------|----|
| Vedlikehold og rengjøring | 18 |
|---------------------------------|----|

FEILSØKING

| | |
|------------------|----|
| Feilsøking | 22 |
|------------------|----|

Sikkerhets hensyn

- Oppbevar denne håndboken hvor operatøren lett kan finne den.
- Les denne håndboken nøye før enheten startes opp.
- Av sikkerhetsgrunner må brukeren lese følgende advarsler grundig.
- Denne håndboken klassifiserer hensyn under ADVARSLER og FORHOLDSREGLER. Sørg for å følge alle hensynene nedenfor: De er alle like viktige for å sikre sikkerhet.

ADVARSEL

Hvis du ikke følger disse instruksjonene nøye, kan enheten forårsake skade på eiendom, personskade eller tap av liv.

FORSIKTIG

Hvis du ikke følger disse instruksjonene nøye, kan enheten forårsake lettere eller moderat skade på eiendom eller personskade.



Gjør aldri dette.



Sørg for å jorde luftkondisjoneringsanlegget.



Berør aldri luftkondisjoneringsanlegget (inklusive fjernkontrollen) med en våt hånd.



Sørg for å følge instruksjonene.



Pass på at luftkondisjoneringsanlegget (inklusive fjernkontrollen) aldri blir vått.

ADVARSEL

- For å unngå brann, eksplosjon eller skade, bør du ikke bruke enheten når skadelige gasser (f.eks. antennelige eller korrosive) finnes i nærheten av enheten.
- Det er ikke bra for helsen å utsette kroppen for luftstrømmer i lengre tid.
- Ikke sett en finger, pinne eller andre gjenstander inn i luftutløpet eller -inntaket. Når viften roterer ved høy hastighet, vil det forårsake skade.
- Ikke forsøk å reparere, omplassere, modifisere eller montere luftkondisjoneringsanlegget selv. Feil utført arbeid vil føre til elektriske støt, brann osv. For reparasjoner og montering, kontakt Daikin-forhandleren din for råd og informasjon.



- Kjøllemiddelet som brukes i luftkondisjoneringsanlegget er trygt. Selv om lekkasjer ikke skal skje må du, hvis av en eller annen grunn kjølemiddel lekker inn i rommet, passe på at det ikke kommer i kontakt med flammer fra gassovner, parafinovner eller gasskomfyr.
- Hvis luftkondisjoneringsanlegget ikke kjøler (varmer) som det skal, kan det hende at kjølemiddelet lekker. Du bør derfor kontakte forhandleren din. Når det utføres reparasjon samtidig som kjølemiddel tilsettes, må du sjekke omfanget av reparasjonen med våre ansatte.
- Ikke forsøk å installere luftkondisjoneringsanlegget selv. Feil utført arbeid kan føre til vannlekkasje, elektrisk støt eller brann. For installasjon, kontakt forhandleren eller en kvalifisert tekniker.
- For å unngå elektrisk støt, brann eller skade, må du stoppe driften og slå av bryteren hvis du oppdager noe unormalt som f.eks. lukten av brann. Ring også forhandleren din for instruksjoner.
- Avhengig av miljøet, å en jordfeilbryter være installert. Hvis det ikke er en jordfeilbryter til stede, kan det oppstå elektrisk støt eller brann.



- Luftkondisjoneringsanlegget må være jodet. Ufullstendig jording kan føre til elektriske støt. Jordledningen må ikke kobles til en/et gass- eller vannrør, lynavleder eller telefonjordingledning.





FORSIKTIG

- Enheten må ikke brukes til kjøling av presisjonsinstrumenter, mat, planter, dyr eller kunstverk for å unngå at kvaliteten svekkes.
- Utsett aldri små barn, planter eller dyr direkte for luftstrømmen.



- Ikke plasser utstyr som produserer åpen ild, på steder som er utsatt for luftstrøm fra enheten, eller under innendørsenheten. Det kan føre til ufullstendig forbrenning eller deformering av enheten pga. varme.
- Ikke blokker luftinnløp eller -utløp. Redusert luftstrøm kan føre til utilstrekkelig ytelse eller problemer.
- Ikke stå eller sitt på utendørsenheten. For å unngå personskade, ikke plasser gjenstander på enheten, og fjern ikke viftegitteret.
- Ikke plasser noe under innendørs- eller utendørsenheten som må holdes vekk fra fuktighet. Under visse forhold, kan fuktighet i luften kondensere og dryppe.
- Kontroller at enhetens stativ og koblinger ikke er skadet etter lang tids bruk.
- Ikke berør luftinntaket eller aluminiumsribbene på utendørsenheten. Dette kan føre til personskade.
- Apparatet er ikke ment å brukes av barn eller av personer som ikke er i stand til å betjene kondenseringsenheten uten tilsyn.
- Unge barn må være under tilsyn for å sikre at de ikke leker med enheten.

- For å unngå oksygenmangel må rommet ventileres tilstrekkelig hvis utstyret med kjelen brukes sammen med luftkondisjoneringsanlegget. 
- Før rengjøring må du stanse enheten, slå av strømbryteren eller dra ut strømledningen.
- Luftkondisjoneringsanlegget må ikke kobles til en annen strømforsyning enn den som er spesifisert. Dette kan medføre problemer eller brann.
- Plasser tappeslangen for å sikre fullstendig drenering. Ufullstendig drenering kan forårsake fuktskader i bygningen, på møblement, osv.
- Plasser ikke gjenstander rett i nærheten av utendørsenheten, og unngå at løvverk og småstein samler seg rundt enheten.
Løv trekker til seg smådyr som kan komme inn i enheten. Når dyrene er kommet inn i enheten, kan de forårsake funksjonsfeil, røyk eller brann når de berører de elektriske delene.

- Ikke bruk luftkondisjoneringsanlegget med våte hender. 

- Ikke vask innendørsenheten med en overdreven mengde vann. Bruk bare en litt våt klut. 
- Ikke plasser gjenstander som f.eks. kar som inneholder vann eller noe annet på enheten. Vann kan trenge inn i enheten og svekke elektriske isoleringer, noe som kan føre til elektrisk støt.

Installasjonssted.

- Ikke monter luftkondisjoneringsanlegget på følgende steder, konsulter forhandler.

- Plasser med oljete omgivelser eller der det finnes damp eller sot.
- Salte omgivelser, slik som kystområder.
- Steder der svovelgass genereres, for eksempel varme kilder.
- Steder der snø kan blokkere utendørsenheten.

Avløpet fra utendørsenheten må slippes ut et sted med god drenering.

Tenk på ordensforstyrrelser dette kan føre til for naboene dine.

- Velg et sted som beskrevet nedenfor for installering.
 - Et sted som er solid nok til å tåle enhetens vekt og vibrasjoner, og som ikke forsterker driftsstøyen.
 - Velg et sted der varm/kald luft fra utendørsenheten eller driftsstøyen ikke vil forstyrre noen.

Elektrisk arbeid.

- Bruk en separat strømforsyningskrets som er spesifisert for luftkondisjoneringsanlegget.

Flytting av systemet.

- Flytting av luftkondisjoneringsanlegget krever spesialisert kunnskap og ferdigheter. Rådfør deg med forhandlerens dersom du må flytte på enheten.

Navn på deler

■ Innendørsenhet

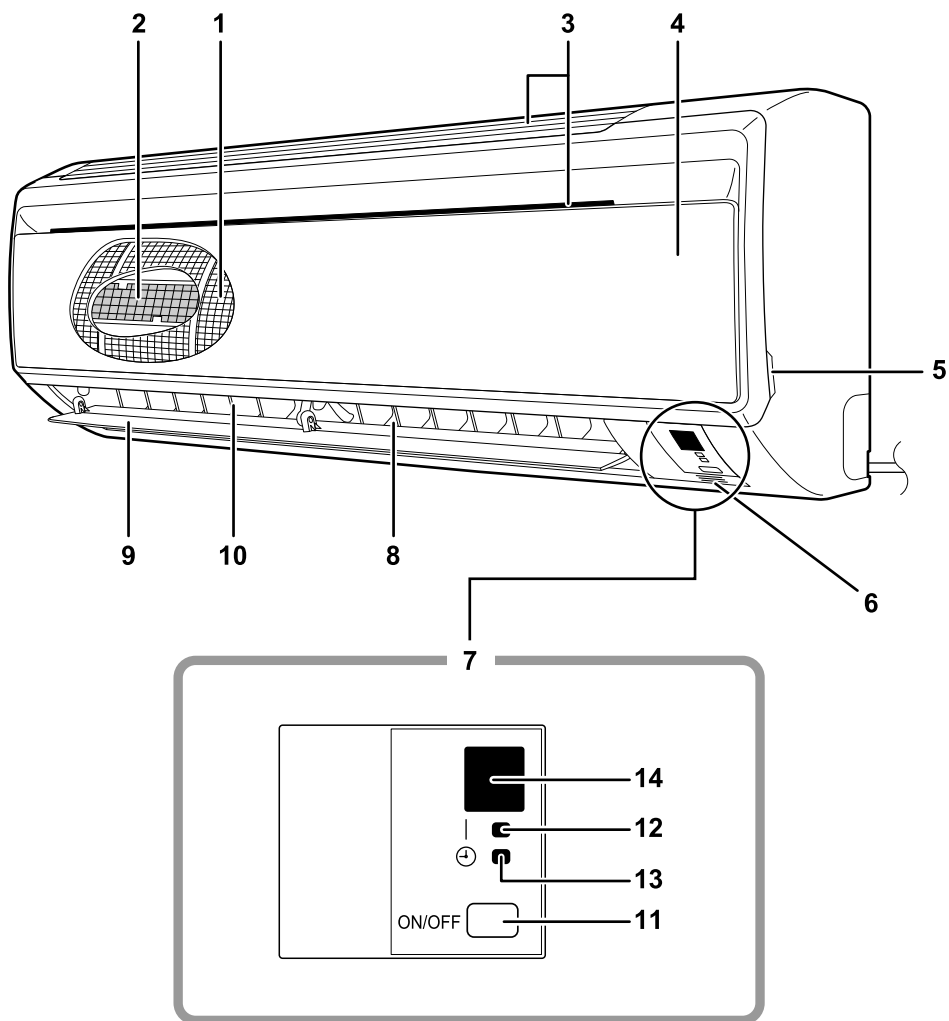

■ Utendørsenhet

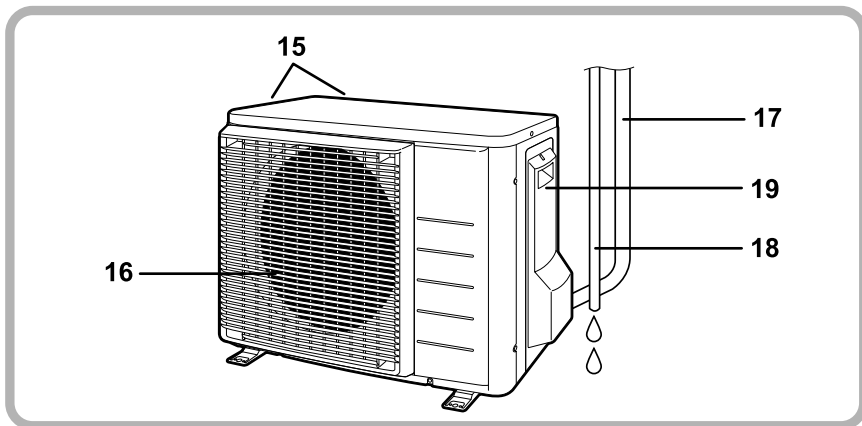

■ Innendørsenhet

1. Luftfilter
2. Fotokatalytisk luftrensingsfilter i titanapatitt:
 - Disse filterne festes på innsiden av luftfilterne.
3. Luftinntak
4. Frontpanel
5. Paneltapp
6. Romtemperatursensor:
 - Den registrerer lufttemperaturen rundt enheten.
7. Display
8. Luftutslipp
9. Horisontale blader (Klaffer): (side 12.)
10. Vertikale blader (Lufthetter):
 - Luftventilene er på innsiden av luftutløpet. (side12.)

11. Innendørsenhetens PÅ/AV-bryter: (side 10.)

- Trykk denne bryteren én gang for å starte enheten.
Trykk en gang til for å stoppe den.
- Driftsmodusen refererer til følgende tabell.

| Modus | Temperaturinnstilling | Strømningshastighet |
|-------|-----------------------|---------------------|
| AUTO | 25°C | AUTO |

- Denne bryteren er nyttig når fjernkontrollen er borte.

12. Driftslampe (grønn)

13. TIDTAKER-lampe (gul): (side 16.)

14. Signalmottaker:

- Den mottar signaler fra fjernkontrollen.
- Du hører et kort "bip" når enheten mottar et signal.
 - Driftsstartbeep-beep
 - Innstillinger endretbeep
 - Driftsstopp.....beeeeeeep

■ Utendørsenhet

15. Luftinntak (bak og siden)
16. Luftutslipp
17. Røropplegg for kjølemiddel og kabel for innvendige forbindelser

18. Dreneringsslange

19. Jordterminal:

- Den er inni dette omslaget.

Utendørsenhetens utseende kan skille seg fra andre modeller.

■ Fjernkontroll

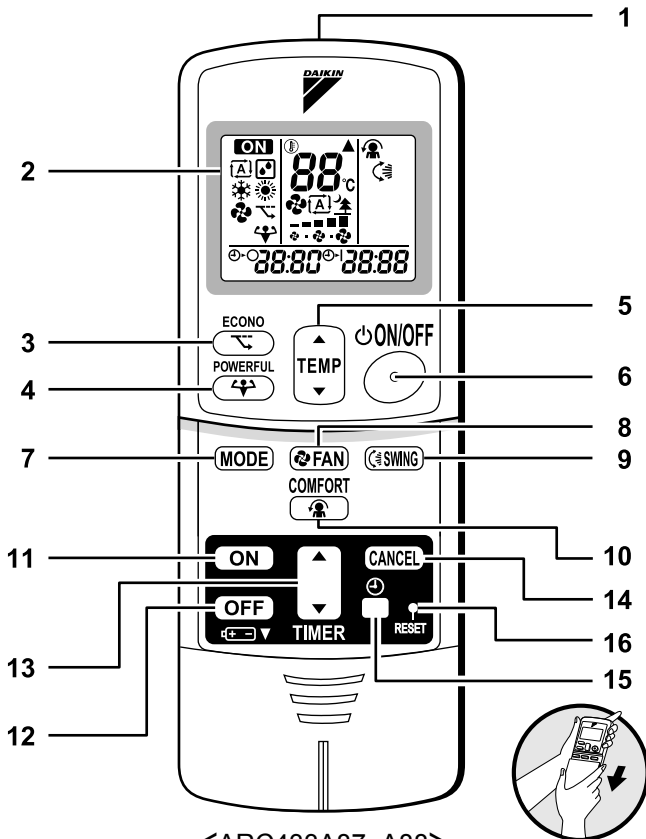

<ARC433A87, A88>

1. Signalsender:

- Den sender signaler til innendørsenheten.

2. Display:

- Viser gjeldende innstillinger.
(På denne illustrasjonen vises hvert avsnitt med alle displayene PÅ for å forklare bedre.)

3. ECONO-knapp:

- ECONO-drift (side 15.)

4. KRAFTIG-knapp:

- KRAFTIG-drift (side 14.)

5. Knapper for TEMPERATUR-justering:

- Endrer temperaturinnstillingen.

6. PÅ/AV-knapp:

- Trykk på denne bryteren én gang for å starte enheten.
Trykk en gang til for å stoppe.

7. Knapp for valg av DRIFTSMODUS:

- Denne velger driftsmodus. (AUTO/TØR KING/ KJØLIG/VARME/VIFTE) (side 10.)

8. Innstillingsknapp for VIFTE:

- Velger innstilling for hastighet på luftstrøm.

9. SWING-knapp:

- Justere luftstrømretningen. (side 12.)

10. KOMFORT LUFTSTRØM-knapp:

- KOMFORT LUFTSTRØM-drift (side 13.)

11. TIDTAKER PÅ-knapp:

- (side 17.)

12. TIDTAKER AV-knapp:

- (side 16.)

13. Innstillingsknapp for TIDTAKER:

- Endrer tidsinnstillingen.

14. AVBRYT TIDTAKER-knapp:

- Avbryter tidtakerinnstilling.

15. KLOKKE-knapp:

- (side 9.)

16. TILBAKESTILLING-knapp:

- Start enheten på nytt hvis den fryser.
• Trykk med en tynn gjenstand.

Forberedelse før enheten blir satt i drift

■ Slik setter du inn batteriene

1. Skyv forsiden vekk for å ta det av.
2. Sett inn to tørre batterier AAA.LR03 (alkaline).
3. Sett tilbake forsiden som det var.

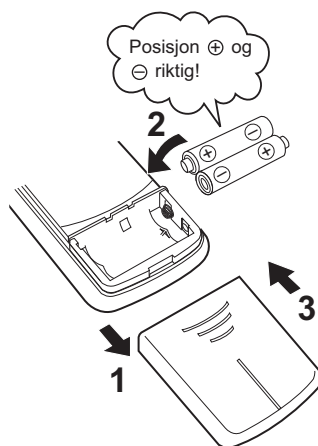

OBS!

■ Om batterier

- Når du erstatter batteriene må du bruke samme typer batterier, og erstatte de to gamle batteriene samtidig.
- Ta ut batteriene når systemet ikke brukes på en lang stund.
- Batteriene varer ca. ett år. Hvis displayet på fjernkontrollen begynner å bli svakere og mottakeren reagerer dårligere innen ett år, kan du allikevel erstatte begge de to batteriene med et par nye, AAA.LR03 (alkaline).
- De vedlagte batteriene gis for første bruk av systemet. Bruksperioden til disse batteriene kan være kort, avhengig av når luftkondisjoneringsanlegget ble produsert.

Forberedelse før enheten blir satt i drift

■ Slik betjener du fjernkontrollen

- Pek mot senderen på innendørsenheten for å bruke fjernkontrollen. Hvis det er noe som blokkerer signalet mellom enheten og fjernkontrollen, slik som en gardin, vil det ikke fungere.
- Ikke mist fjernkontrollen. Ikke la den bli våt.
- Maksimal avstand for kommunikasjon er ca. 7 m.

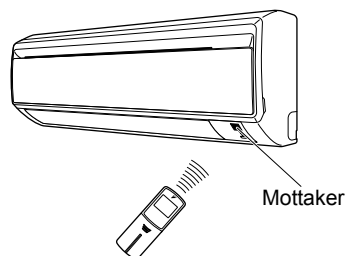

■ Slik fester du fjernkontrollholderen på veggen

1. Velg et sted der signalene skal nå enheten.
2. Fest holderen til en vegg, søyle, eller lignende plass med skruer som du anskaffer selv.
3. Plasser fjernkontrollen inn i fjernkontrollholderen.

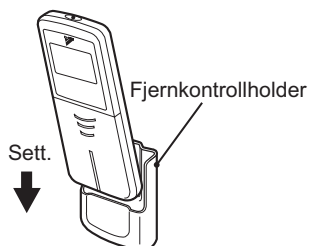

- Trekk den oppover for å fjerne.

OBS!

■ Om fjernkontrollen

- Ikke la fjernkontrollen bli utsatt for direkte sollys.
- Støv på signalsenderen eller -mottakeren reduserer følsomheten. Tørk støv med en myk klut.
- Signalkommunikasjon kan bli kuttet hvis et elektronisk-starter-type lysrør (som f.eks. inverter-type lysrør) er i rommet. Rådfør deg med butikken om dette skjer.
- Hvis signalene fra fjernkontrollen plutselig styrer et annet apparat bør du flytte apparatet bort, eller rådføre deg med butikken.

■ Slik stiller du inn klokken

1. Trykk "KLOKKE"-knappen.

0:00 (Kontrollerer tilkoblingen. Vennligst standby.) vises.

☹ Blinker.

2. Trykk "innstillingsknapp for TIDTAKER" for å stille inn klokkeslettet til gjeldende tid.

Tidsvisning øker eller reduseres raskt ved å holde nede "▲" eller "▼".

3. Trykk "KLOKKE"-knappen.

☹ Blinker.

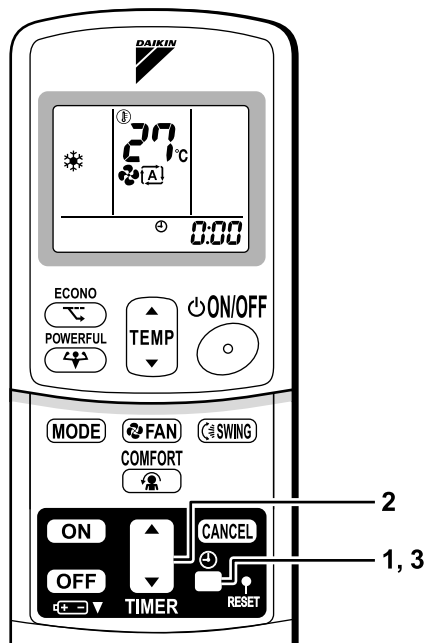

■ Slå bryteren PÅ

- Når du slår bryteren PÅ, åpner klaffen, for så å lukkes igjen. (Dette er normal prosedyre.)

MERK

■ Tips for å spare strøm

- Vær forsiktig så du ikke kjøler (varmer opp) rommet for mye.
- For å spare energi må du beholde temperaturinnstillingen på et moderat nivå.
- Dekk til vinduene med persienner eller gardiner.
- Blokkere solskinn og luft fra utendørs øker effekten av kjøling (oppvarming).
- Tette luftfiltre fører til ueffektiv drift og sløser energi. Vask dem en gang ca. hver andre uke.

Anbefalt temperaturinnstilling

For kjøling: 26°C – 28°C
For oppvarming: 20°C – 24°C

■ Merk

- Luftkondisjoneringsanlegget bruker alltid 15-35 watt med strøm også når det ikke er i bruk.
- Hvis du ikke skal bruke luftkondisjoneringsanlegget i en lengre periode, for eksempel om våren eller høsten, bør slå AV strømbryteren.
- Bruk luftkondisjoneringsanlegget i følgende forhold.

| Modus | Driftsbetingelser | Hvis drift fortsetter utenfor dette området |
|----------|---|--|
| KJØLIG | Utendørstemperatur: -10 – 46°C Innendørstemperatur 18 – 32°C Innendørs luftfuktighet: 80 % maks. | <ul style="list-style-type: none"> En sikkerhetsenheten kan fungere for å stoppe driften. Kondensering kan oppstå på innendørsenheten og dryppe. |
| VARME | Utendørstemperatur: <RXL, ARXL> -25 – 24°C Innendørstemperatur: 10 – 30°C | <ul style="list-style-type: none"> En sikkerhetsenheten kan fungere for å stoppe driften. |
| TØRKNING | Utendørs temperatur: -10 – 46°C Innendørstemperatur 18 – 32°C Innendørs luftfuktighet: 80 % maks. | <ul style="list-style-type: none"> En sikkerhetsenheten kan fungere for å stoppe driften. Kondensering kan oppstå på innendørsenheten og dryppe. |

- Drift utenfor dette fuktighets- og temperaturområdet kan forårsake feil når man deaktiverer systemet.

AUTO · TØR KING · KJØLIG · VARME · VIFTE-drift

Luftkondisjoneringsanlegget fungerer med ønsket driftsmodus.

Fra neste gang du bruker det kommer luftkondisjoneringsanlegget til å fungere med samme driftsmodus.

■ Slik starter du drift

1. Trykk "knapp for valg av MODUS" og velg en driftsmodus.

- Hver gang du trykker på knappen går du videre til neste modusinnstilling.

: AUTO

: TØR KING

: KJØLIG

: VARME

: VIFTE



2. Trykk på "PÅ/AV-knappen".

- DRIFTSLAMPEN lyser.



■ Slik avslutter du drift

3. Trykk på "PÅ/AV-knappen" igjen.

- DRIFTSLAMPEN slukker.

■ Slik endrer du temperaturinnstilling

4. Trykk "knapp for TEMPERATUR-justering".

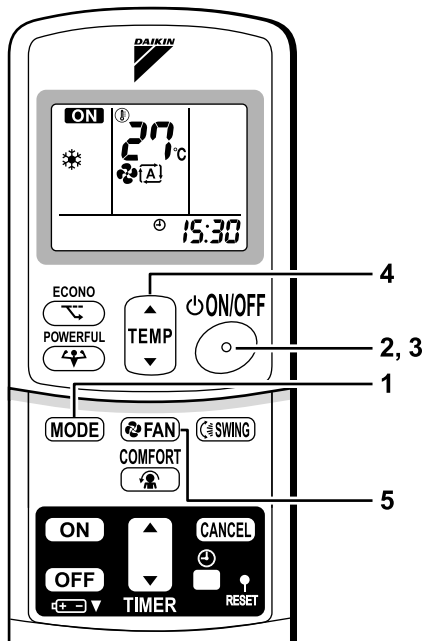

| TØR KING- eller VIFTE-modus | AUTO- eller KJØLIG- eller VARME-modus |
|---|--|
| Temperaturinnstillingen er ikke variabel. | Trykk på "▲" for å øke temperaturen og trykk på "▼" for å senke temperaturen. |
| | Still inn til temperaturen du ønsker.  |

■ Slik velger du innstilling for hastighet på luftstrøm.

5. Trykk "innstillingsknapp for VIFTE".

| TØRKING-modus | AUTO- eller KJØLIG- eller VARME- eller VIFTE-modus |
|---|---|
| Hastigheten på luftstrømmen er ikke variabel. | Fem nivåer av innstillinger for luftstrømhastighet fra "☺" til "☹" pluss "⏸" "⏹" "⏺" er tilgjengelige.  |

- Stille drift for innendørsenheten
Når luftstrømmen er satt til "⏺", vil støyen fra innendørsenheten reduseres.
Bruk denne for å redusere støy.
Enheten kan miste kapasitet når hastigheten på luftstrømmen er satt til et lavt nivå.

MERK

■ Merknad om VARME-drift

- Siden luftkondisjoneringsanlegget varmer opp rommet ved å ta varme fra luften utendørs inn, oppvarmingskapasiteten blir mindre når utendørstemperaturen er lavere. Hvis oppvarmingseffekten ikke er nok anbefales det å bruke et annet oppvarmingsapparat i kombinasjon med luftkondisjoneringsanlegget.
- Varmepumpesystemet varmer opp rommet ved å sirkulere den varme luften rundt i hele rommet. Etter start av varmedrift, tar det litt tid før rommet blir varmere.
- I varmedrift, kan frost oppstå på utendørsenheten og senke oppvarmingskapasiteten. Hvis dette skjer går systemet over til avisingsdrift for å fjerne frosten.
- Under avisingsdrift kommer det ikke noen varm luft ut av innendørsenheten.
- Når innendørs temperaturen når påkrevd temperatur slutter enheten å varme opp. Innendørsviften er derimot i drift. Dette er vanlig drift.

■ Merknad om KJØLIG-drift

- Dette luftkondisjoneringsanlegget kjøler rommet ved å blåse varm luft inn i rommet utenfor. Dermed vil ytelsen bli redusert dersom temperaturen utenfor er høy.

■ Merknad om TØRKE-drift

- Datachipsen fungerer på den måten at det fjerner fuktighet fra rommet mens temperaturen opprettholdes så langt det lar seg gjøre. Den kontrollerer automatisk temperatur og viftestyrke, så manuell justering av disse funksjonene er utilgjengelige.

■ Merknad om AUTO-drift

- I AUTO-drift velger systemet en passende driftsmodus (KJØLIG eller VARME), basert på romtemperaturen når driften starter.
- Systemet velger automatisk igjen den innstillingen på en regelmessig intervall for å få romtemperaturen til et brukerinntilt nivå.
- Hvis du ikke liker AUTO-drift, kan du endre den innstilte temperaturen manuelt.

■ Merknad om innstilling av hastighet på luftstrøm

- Ved lavere hastigheter på luftstrøm er også effekten av kjøling (oppvarming) mindre.

Justere luftstrømretningen

Du kan justere luftstrømretningen for å øke komforten.

■ Slik justerer du de horisontale bladene (klaffene)

1. Trykk "SWING"-knappen.

- "↻" vises på LCD-en og klaffene begynner å svinge.

2. Når klaffene har nådd ønsket posisjon, trykker du "SWING"-knappen en gang til.

- Klaffene slutter å bevege seg.
- "↻" forsvinner fra LCD-en.

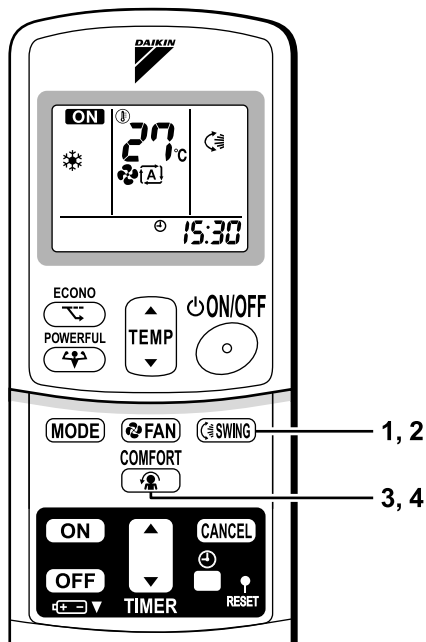

■ Slik justerer du de vertikale bladene (luftventilene)

Hold knasten og flytt luftventilene.

(Du finner en knast på de venstre og høyre bladene.)

- Når enheten er installert i et hjørnet i et rom, skal retningen på luftsettene vende vekk fra veggen.

Hvis de vender mot veggen vil veggen blokkere vinden og forårsake at effektiviteten ved kjølingen (eller varmingen) faller.

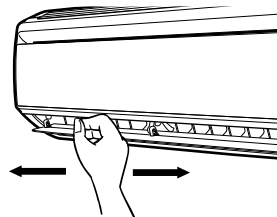

■ Slik starter du KOMFORT LUFTSTRØM-drift

3. Trykk på "KOMFORT LUFTSTRØM"-knappen.

- Posisjonen på klaffene vil endres, noe som forhindrer luft fra å blåse direkte på de som befinner seg i rommet.
- "👤" vises på LCD-en.
- Luftstrømhastigheten er innstilt til "AUTO".
(KALD/TØRR) Klaffene vil gå opp.
(VARME) Klaffene vil gå ned.

■ Slik avbryter du KOMFORT LUFTSTRØM-drift

4. Trykk på "KOMFORT LUFTSTRØM"-knappen igjen.

- Klaffene vil gå tilbake til minneposisjonen fra før KOMFORT LUFTSTRØM-modus.
- "👤" forsvinner fra LCD-en.

Merknader om KOMFORT LUFTSTRØM-drift

- KRAFTIG-drift og KOMFORT LUFTSTRØM-drift kan ikke begge brukes samtidig. Prioritet gis til KRAFTIG drift.

Merknader om vinkler for klaffer og luftventiler.

- Når "SWING-knappen" velges, avhenger klaffenes svingområde av driftsmodusen. (Se figuren.)

■ OBS!

- Bruk alltid en fjernkontroll for å justere vinkelen til klaffen. Hvis du prøver å flytte den for hånd når den svinger, kan mekanismen skades.
- Vær forsiktig ved justering av luftventiler. Inni luftutslippet roterer en vifte med stor fart.
- Hvis luftkondisjoneringsanlegget brukes i kjølig- eller tørking-modus med klaffene stoppet i retning bakken, starter klaffene automatisk å fungere etter ca. en time for å forebygge kondensering av dugg.

I TØRKNING-modus eller KJØLIG-modus

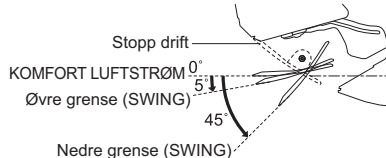

I VARME-modus

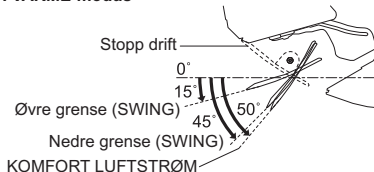

I VIFTE-modus

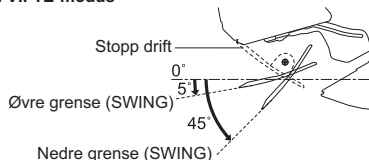

KRAFTIG-drift

KRAFTIG-drift maksimerer raskt effekten av kjøling (oppvarming) i alle driftsmoduser. Du kan oppnå maksimal kapasitet.

■ Slik starter du KRAFTIG-drift

1. Trykk "KRAFTIG"-knappen.

- KRAFTIG-drift avsluttes etter 20 minutter. Så går systemet automatisk tilbake til innstillingen som ble brukt før KRAFTIG-drift.
- "⚡" vises på LCD-en.
- Når du bruker KRAFTIG-drift er det enkelte funksjoner som ikke er tilgjengelige.

■ Slik avbryter du KRAFTIG-drift

2. Trykk "KRAFTIG"-knappen igjen.

- "⚡" forsvinner fra LCD-en.

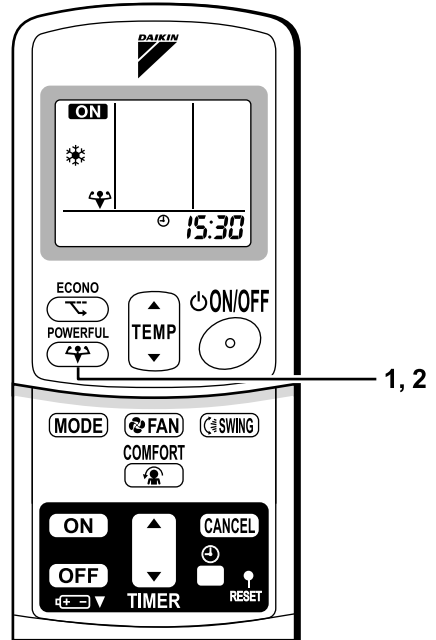

MERK

■ Merknader om KRAFTIG-drift

- KRAFTIG-drift kan ikke brukes sammen med ECONO- eller KOMFORT LUFTSTRØM-drift. Enheten prioriterer den funksjonen hvis tilhørende knapp ble sist trykket på.
- KRAFTIG-drift kan kun stilles inn når enheten kjører. Hvis du trykker på driftsstopp-knappen vil innstillingene bli avbrutt, og "⚡" forsvinner fra LCD-en.
- **I KJØLIG- og VARME-modus**
For å maksimere effekten av kjøling (oppvarming), må kapasiteten til utendørsenheten økes og hastigheten på luftstrømmen stilles til den maksimale innstillingen. Innstillinger for temperatur og luftstrøm er ikke variable.
- **I TØRKING-modus**
Temperaturinnstillingen senkes med 2,5°C og hastigheten på luftstrømmen reduseres litt.
- **I VIFTE-modus**
Hastighet på luftstrøm stilles til maksimal innstilling.

ECONO-drift

ECONO-drift er en funksjon som aktiverer effektiv drift ved å begrense maksimalt strømforbruk.

■ Slik starter du ECONO-drift

1. Trykk "ECONO"-knappen.

- "E" vises på LCD-en.

■ Slik avbryter du ECONO-drift

2. Trykk "ECONO"-knappen igjen.

- "E" forsvinner fra LCD-en.

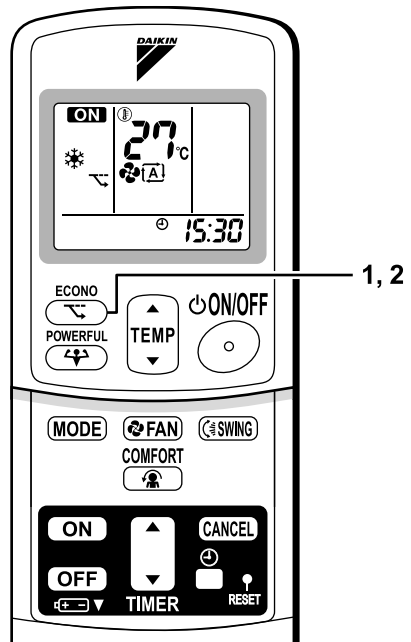

MERK

- ECONO-drift kan kun stilles inn når enheten kjører. Hvis du trykker på driftsstopp-knappen vil innstillingene bli avbrutt, og "E" forsvinner fra LCD-en.
- ECONO-drift er en funksjon som aktiverer effektiv drift ved å begrense det maksimale strømforbruket til utendørsenheten (driftsfrekvens).
- ECONO-drift fungerer i AUTO, KJØLLIG, TØRKING og VARME-moduser.
- KRAFTIG og ECONO-drift kan ikke brukes samtidig. Enheten prioriterer den funksjonen hvis tilhørende knapp ble sist trykket på.
- Strømforbruket faller kanskje ikke selv om ECONO-drift brukes, når strømforbruket allerede er lavt.

TIDTAKER-drift

Tidtakerfunksjoner er nyttige for å automatisk slå av eller på luftkondisjoneringsanlegget om natten eller om morgenen. Du kan også bruke AV-TIDTAKER og PÅ-TIDTAKER i kombinasjon med hverandre.

■ Slik bruker du AV-TIDTAKER-drift

- Kontroller at klokkeslettet stemmer.
Hvis ikke, still inn klokkeslett. (side 9.)

1. Trykk "AV-TIDTAKER-knappen".

0:00 vises.

⊕-⊖ blinker.

2. Trykk på "innstillingsknapp for TIDTAKER" til tidsinnstillingen når det punktet du vil ha.

- Hvert trykk på knappene øker eller senker tidsinnstillingen med 10 minutter. Du kan endre innstillingen raskt ved å holde ned en av knappene.

3. Trykk "AV-TIDTAKER-knappen" igjen.

- TIDTAKER-lampen lyser.

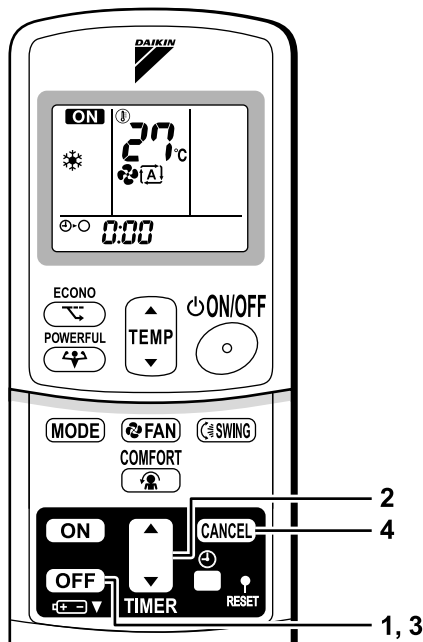

■ Slik avbryter du AV-TIDTAKER-drift

4. Trykk "AVBRYT"-knappen.

- TIDTAKER-lampe slukker.

MERK

- Når TIDTAKER er stilt inn vises ikke nåværende klokkeslett.
- Med en gang du stiller inn PÅ/AV-TIDTAKER, lagres tidsinnstillingen i minnet. (Minnen avbrytes når batteriene i fjernkontrollen erstattes.)
- Når du bruker enheten via PÅ/AV-tidtakeren, kan faktisk driftslengde variere fra den tiden brukes har angitt.

■ NATT-MODUS

Når AV-TIDTAKER er stilt inn, justerer luftkondisjoneringsanlegget automatisk temperaturinnstillingen (0,5 °C oppover i KJØLING, 2,0 °C nedover i VARME) for å unngå overdrevent kjøling (oppvarming) for din gode søvn.

■ Slik bruker du PÅ-TIDTAKER-drift

- Kontroller at klokkeslettet stemmer. Hvis ikke, still inn klokkeslett (side 9.).

1. Trykk "PÅ-TIDTAKER-knappen".

6:00 vises.

☉-| blinker.

2. Trykk på "innstillingsknapp for TIDTAKER" til tidsinnstillingen når det punktet du vil ha.

- Hvert trykk på knappene øker eller senker tidsinnstillingen med 10 minutter. Du kan endre innstillingen raskt ved å holde ned en av knappene.

3. Trykk "PÅ-TIDTAKER-knappen" igjen.

- TIDTAKER-lampen lyser.

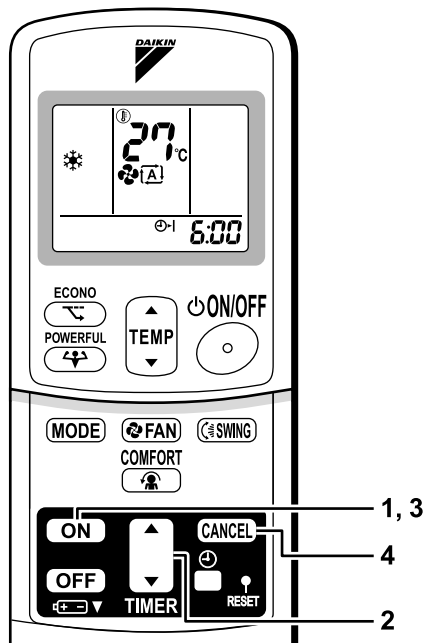

■ Slik avbryter du PÅ-TIDTAKER-drift

4. Trykk "AVBRYT"-knappen.

- TIDTAKER-lampe slukker.

■ Slik kombinerer du PÅ-TIDTAKER og AV-TIDTAKER

- En eksempelinnstilling som kombinerer de to tidtakerne vises nedenfor.

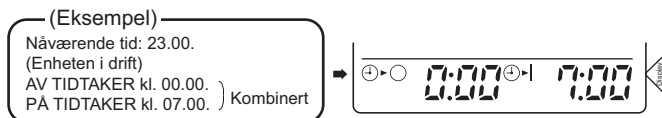

OBS!

■ Still inn tiden igjen i følgende tilfeller.

- Etter at en strømkreftsbryter er slått AV.
- Etter et strøbrudd.
- Etter å ha satt inn nye batterier i fjernkontrollen.

Vedlikehold og rengjøring



FORSIKTIG Før rengjøring må du sørge for å stoppe drift av enheten og slå strømkretsbyteren AV.

Enheter

■ Innendørsenhet, utendørsenhet og fjernkontroll

1. Gjør rent med en tørr, myk klut.

■ Frontpanel

1. Åpne frontpanelet.

- Hold panelet ved fordypningene på hovedenheten (2 fordypninger på høyre og venstre side) og løft det opp til det stopper.

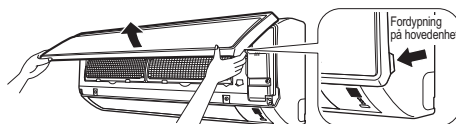

2. Fjern frontpanelet.

- Mens du fortsetter å løfte frontpanelet skyver du det til høyre og trekker det til frontsiden. Den venstre roterende akslingen kobles fra. Skyv den høyre roterende akslingen til venstre og trekk den til frontsiden og fjern den.

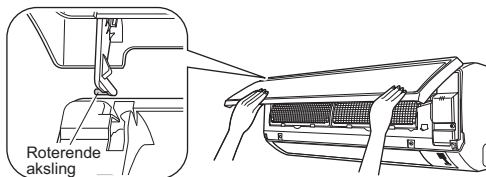

3. Fest frontpanelet.

- Sett frontpanelakselen på venstre og høyre side av frontpanelet på linje med sporene, og skyv dem helt inn.
- Lukk frontpanelet forsiktig. (Skyv begge ender på senteret på frontpanelet.)

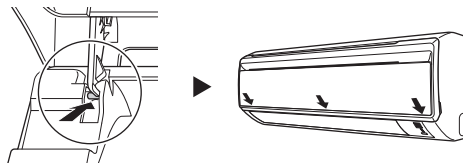

FORSIKTIG

- Ikke berør metalldelene til innendørsenheten. Hvis du berører disse delene kan det føre til skader.
- Ved fjerning eller festing av frontpanelet, må du bruke en solid og stabil krakk og se hvor du går.
- Ved fjerning eller festing av frontpanelet, må du støtte panelet skikkelig for hånd for å hindre at det faller.
- Under rengjøring må du ikke bruke varmt vann over 40°C, benzen, tynner eller andre flyktige oljer, poleringsmiddel, skrubbebørster eller andre harde ting.
- Etter rengjøring må du sørge for at panelet sitter godt fast.

Filtre

1. Åpne frontpanelet. (side 18.)

- Hold panelet ved fordypningene på hovedenheten (2 fordypninger på høyre og venstre side) og løft det opp til det stopper.

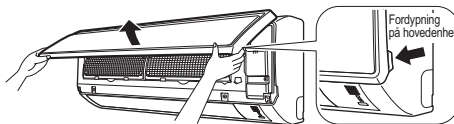

2. Ta ut luftfiltrene.

- Trykk filterfanen i midten av hvert luftfilter litt oppover, trekk det så ned.

3. Fjern det fotokatalytiske luftrensingsfilteret i titanapatitt.

- Hold de forsenede delene av rammen og løs opp de fire krokene.

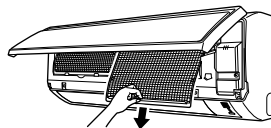

4. Rengjør og bytt ut hvert filter.

Se figur.

- Ikke klem filteret når du rister av gjenværende vann.

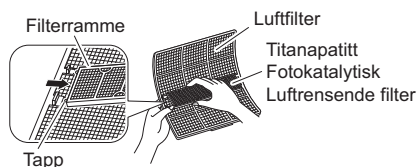

5. Sett luftfilteret og det fotokatalytiske luftrensingsfilteret i titanapatitt som de var og lukk frontpanelet.

- Sett krokene til filtrene inn i sporene på frontpanelet. Lukk frontpanelet langsomt og skyv panelet på 3 punkter. (1 på hver side og 1 i midten.)
- Luftfilteret og det fotokatalytiske luftrensingsfilteret i titanapatitt har en symmetrisk form i horisontal retning.

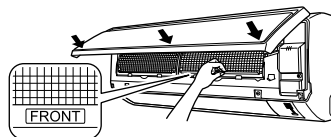

■ Luftfilter

1. Bruk en støvsuger, eller vask luftfilteret med vann.

- Hvis du har vanskeligheter med å fjerne støv, vask filtrene med nøytralt vaskemiddel som er oppløst i lunken vann, og tørk dem i sjatteringen.
- Det anbefales at du rengjør luftfiltrene hver andre uke.

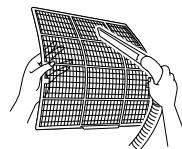

■ Fotokatalytisk luftrensingsfilter i titanapatitt

Det fotokatalytiske luftrensingsfilteret i titanapatitt kan fornyes ved å vaske det med vann én gang hver 6. måned. Vi anbefaler å skifte det ut hvert 3. år.

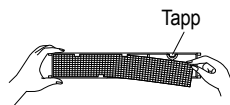

[Vedlikehold]

1. Fjern støvet med en støvsuger og vask lett med vann.
2. Hvis det er veldig skittent kan du senke det ned i vann i 10 - 15 minutter blandet med et nøytralt rengjøringsmiddel.
3. Ikke fjern filteret fra rammen når du vasker med vann.
4. Etter vasking, fjern vannet, og tørk filteret på et sted med skygge.
5. Ikke klem filteret når du rister av gjenværende vann.

[Erstatning]

1. Fjern tappene på filterrammen og sett inn et nytt.

- Kast gamle filtre som ikke-brennbart avfall.

MERK

- Drift med skitne filtre:
 - (1) kan ikke deodorisere luften.
 - (2) kan ikke rense luften.
 - (3) fører til dårlig oppvarming og kjøling.
 - (4) kan forårsake lukt.
- Ta kontakt med servicebutikken der du kjøpte luftkondisjoneringsanlegget for å bestille et nytt luftrensende filter eller fotokatalytisk luftfjerningsfilter.
- Kast gamle filtre som ikke-brennbart avfall.

| Vare | Del nr. |
|--|-----------|
| Fotokatalytisk luftrenningsfilter i titanapatitt. (uten ramme) 1 sett | KAF970A46 |

■ Vintersesong

Hvis du velger å fjerne istapper, bruk hansker så du ikke skader deg selv eller enheten.

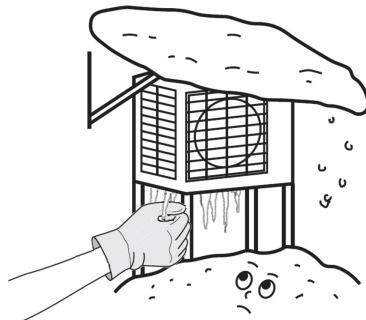

Kontrollpunkt

Kontroller at utendørsenhetens basis, stativ og annet inventar ikke er nedbrutt eller korrodert.

Kontroller at ingenting blokkerer ledningsopplegget til innendørsenheten og utendørsenheten.

Kontroller at avløpet renner jevnt ut av avløpsslangen under KJØLING- eller TØRKING-drift.

- Hvis du ikke ser noe avløpssvann kan det hende det lekker fra innendørsenheten. Stopp drift og rådfør deg med butikken om dette skjer.

■ Før en lang inaktiv periode

1. **Bruk "kun VIFTE" i et par timer på en flott dag for å gjøre luften inne tørrere.**
 - Trykk "MODE"-knappen og velg "VIFTE"-drift.
 - Trykk "PÅ/AV"-knappen og start driften.
2. **Skru av strømbryteren til rommets luftkondisjoneringsanlegg etter driften avsluttes.**
3. **Rengjør luftfilteret og sett dem inn igjen.**
4. **Ta ut batteriene fra fjernkontrollen.**

Feilsøking

Følgende tilfeller er ikke feilfunksjoner.

Følgende tilfeller er ikke feilfunksjoner ved luftkondisjoneringsanlegget, men har en grunn. Du kan bare fortsette å bruke det.

| Sak | Forklaring |
|---|--|
| Drift starter ikke raskt. <ul style="list-style-type: none"> Når PÅ/AV-knapp ble trykket raskt etter drift ble stoppet. Når modus ble valgt på nytt. | <ul style="list-style-type: none"> Dette er for å beskytte luftkondisjoneringsanlegget. Du bør vente i omtrent 3 minutter. |
| Varm luft flyter ikke ut kort etter start av varme drift. | <ul style="list-style-type: none"> Luftkondisjoneringsanlegget varmes opp. Du bør vente i 1-4 minutter. (Systemet er laget for å starte å tømme luft kun etter at det har nådd en viss temperatur.) |
| Varmedrift stopper plutselig og man kan høre en rennende lyd. | <ul style="list-style-type: none"> Systemet fjerner frost på utendørsenheten. Du bør vente i omtrent 3 til 8 minutter. |
| Utendørsenheten avgir vann eller damp. | <ul style="list-style-type: none"> ■ I VARME-modus <ul style="list-style-type: none"> Frosten på utendørsenheten smelter til vann eller damp når luftkondisjoneringsanlegget er i avisingsdrift. ■ I KJØLIG eller TØRKING-modus <ul style="list-style-type: none"> Fuktighet i luften kondenserer til vann på den kjølige overflaten til utendørsenhetens røropplegg og drypper. |
| Tåke kommer ut av innendørsenheten. | <ul style="list-style-type: none"> ■ Dette skjer når luften i rommet kjøles ned til tåke av den kalde luftstrømmen som oppstår i kjøledrift. |
| Innendørsenheten gir ut lukt. | <ul style="list-style-type: none"> ■ Dette skjer når lukten i rommet, møblene eller sigaretter absorberes inn i enheten og avgis med luftstrømmen. (Hvis dette skjer anbefaler vi at du lar en tekniker vaske innendørsenheten din. Rådfør deg med servicebutikken der du kjøpte luftkondisjoneringsanlegget.) |
| Utendørsviften roterer mens luftkondisjoneringsanlegget ikke er i bruk. | <ul style="list-style-type: none"> ■ Etter at drift er avsluttet: <ul style="list-style-type: none"> Utendørsviften fortsetter å rotere i 60 sekunder til for å beskytte systemet. ■ Mens luftkondisjoneringsanlegget ikke er i bruk: <ul style="list-style-type: none"> Når utendørstemperaturen er veldig høy, starter utendørsviften å rotere for å beskytte systemet. |
| Drift stoppet umiddelbart. (DRIFT-lampe er på.) | <ul style="list-style-type: none"> ■ For beskyttelse av systemet, kan det hende luftkondisjoneringsssystemet stopper å fungere ved en plutselig stor spenningsvingning. Den går automatisk tilbake i drift etter ca. 3 minutter. |
| Ingen signaler på fjernkontrollen vises. Fjernkontrollens følsomhet er lav. Displayet viser lave kontraster eller er svart. Displayet løper løpsk. | <ul style="list-style-type: none"> Batteriene dør ut og fjernkontrollen fungerer ikke som den skal. Erstatt alle batteriene med nye AAA-alkaliske batterier. For detaljer, se "Slik setter du inn batteriene" i denne håndboken. (side 7.) * Hvis en nullstillingsknapp finnes trykker du på denne etter at batteriene er skiftet. |

Kontroller igjen.

Kontroller igjen før du ringer en reparatør.

| Sak | Kontrollpunkt |
|---|---|
| Luftkondisjoneringsanlegget fungerer ikke. (DRIFT-lampen er av.) | <ul style="list-style-type: none">• Har en strømbryter blitt slått AV, eller en sikring røket?• Er det ikke et strøbrudd?• Er det batterier i fjernkontrollen?• Er tidtakerinnstillingen riktig? |
| Effekten av kjøling (oppvarming) er dårlig. | <ul style="list-style-type: none">• Er luftfiltrene rene?• Er det noe som blokkerer luftinntaket eller -uttaket til innendørs- og utendørsenheterne?• Er temperaturinnstillingen riktig?• Er vinduene og dørene lukket?• Er hastigheten på luftstrømmen og luftstrømsretningen riktig stilt inn? |
| Drift stoppes plutselig. (DRIFT-lampe blinker.) | <ul style="list-style-type: none">• Er luftfiltrene rene?• Er det noe som blokkerer luftinntaket eller -uttaket til innendørs- og utendørsenheterne? <p>Rens luftfiltrene eller fjern alle hindringene og slå strømbryteren AV. Skru PÅ kondisjoneringsenheten igjen og prøv å bruke den med fjernkontrollen. Ring servicebutikken der du kjøpte enheten hvis lampen fortsatt blinker.</p> |
| En unormal funksjon oppstår under drift. | <ul style="list-style-type: none">• Luftkondisjoneringsanlegget kan ha feifunksjoner med lyn eller radiobølger. Skru strømbryteren AV, skru den så PÅ og prøv å bruke kondisjoneringsenheten igjen med fjernkontrollen. |

Ring servicebutikken umiddelbart.



ADVARSEL

- Når et avvik (som lukt av brann) oppstår, avslutt bruk og skru AV strømbryteren. Fortsatt bruk i uvanlige forhold kan føre til problemer, elektrisk støt eller brann. Rådfør deg med servicebutikken der du kjøpte luftkondisjoneringsanlegget.
- Ikke forsøk å reparere eller modifisere luftkondisjoneringsanlegget selv. Feil utført arbeid kan føre til elektrisk støt eller brann. Rådfør deg med servicebutikken der du kjøpte luftkondisjoneringsanlegget.

Ring servicebutikken umiddelbart hvis ett av følgende symptomer oppstår.

- Strømledningen er unormalt varm eller skadet.
- En uvanlig lyd høres under bruk.
- Sikkerhetsbryteren, en sikring, eller jordfeilbryteren avbryter bruk regelmessig.
- En bryter eller knapp fungerer ikke alltid som den skal.
- Det oppstår en brannlukt.
- Det lekker vann fra innendørsenheten.

Slå AV bryteren og ring servicebutikken.

- Etter et strømbrudd
Luftkondisjoneringsanlegget går automatisk tilbake i drift etter ca. 3 minutter. Du bør bare vente litt.

- Lyn
Hvis lynet slår ned i nabolaget bør, du avslutte bruk og skru strømbryteren AV for å beskytte systemet.

Krav ved avhending



Produktet og batteriene som følger med kontrollen er merket med dette symbolet. Dette symbolet betyr at elektriske og elektroniske produkter ikke skal blandes med usortert husholdningsavfall. For batterier kan et kjemisk symbol skrives under symbolet. Dette kjemiske symbolet betyr at batteriet inneholder et tungmetall over en viss konsentrasjon. Mulige kjemiske symboler er:

- Pb: bly (>0,004%)

Systemet må ikke demonteres på egen hånd. Produktet må demonteres og kjølemediet, oljen og eventuelle andre deler tas hånd om av kvalifisert montør i overensstemmelse med gjeldende lokale og nasjonale forskrifter. Enhetene og avfallsbatterier må håndteres ved et spesialanlegg for gjenbruk, resirkulering og gjenvinning. Når du sørger riktig avfallsbehandling, bidrar du til å avverge potensielle negative konsekvenser for miljø og menneskelig helse.

Kontakt montøren eller lokale myndigheter for mer informasjon.

Vi anbefaler regelmessig vedlikehold.

Ved enkelte driftsbetingelser kan innsiden av luftkondisjoneringsanlegget bli stuygg etter flere sesonger med bruk, noe som kan føre til dårlig ytelse. Det anbefales å få regelmessig vedlikehold utført av en spesialist, i tillegg til vanlig rengjøring av brukeren. For spesialistvedlikehold, ta kontakt med servicebutikken der du kjøpte luftkondisjoneringsanlegget. Vedlikeholdskostnadene betales av brukeren.

Viktig informasjon om kjølemiddelet som brukes.

Dette produktet inneholder fluoriserte drivhusgasser som omfattes av Kyoto-avtalen.

Type kjølemiddel:**R410A**

GWP⁽¹⁾-verdi:**1975**

⁽¹⁾ GWP = global oppvarmingsevne

Regelmessige inspeksjoner knyttet til kjølemiddellekkasje kan være påbudt, avhengig av europeiske eller lokale lover. Ta kontakt med nærmeste forhandler for å få mer informasjon.

Feildiagnose.

FEILDIAGNOSE AV FJERNKONTROLL

I ARC433-serien, indikerer displayseksjonene for temperatur på hovedenheten de tilsvarende kodene.

1. Når **AVBRYT TIDTAKER** holdes nede i omtrent 5 sekunder, blinker en "00"-indikasjon på temperaturseksjonen til displayet.

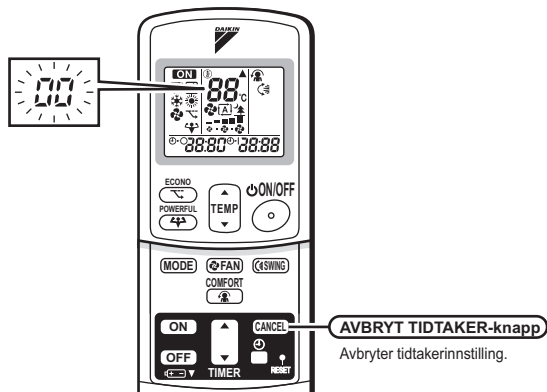

2. Trykk på **AVBRYT TIDTAKER-knappen** gjentatte ganger til et kontinuerlig bip høres.

- Kodeindikasjonen endres som vist nedenfor, og varsles med et langt bip.

| | KODE | BETYDNING |
|----------------|---|--|
| SYSTEM | 00 | NORMAL |
| | UA | FEIL MED KOMBINASJON AV INNENDØRS-UTENDØRSENHET |
| | U0 | LAGRINGSKAPASITET |
| | U2 | SPENNINGSFALL ELLER OVERSPENNING I HOVEDKRETSEN |
| | U4 | OVERFØRINGSFEIL (MELLOM INNENDØRSENHET OG UTENDØRSENHET) |
| INNENDØRSENHET | A1 | DEFEKT KRETSKORT I INNENDØRSENHET |
| | A5 | HØYTRYKKS KONTROLL ELLER FORFRYSNINGSBESKYTTELSE |
| | A6 | FEIL VED VIFTEMOTOR |
| | C4 | DEFEKT TEMPERATURFØLER I VARMEVEKSLER |
| | C9 | DEFEKT TEMPERATURFØLER FOR INNSUGINGSLUFT |
| UTENDØRSENHET | EA | FEIL VED VEKSLING MELLOM KJØLING-VARMING |
| | E1 | FEIL PÅ KRETSKORT |
| | E5 | OL STARTET |
| | E6 | DEFEKT KOMPRESSOROPPSTART |
| | E7 | FEIL VED LIKESTRØMSVIFTEMOTOR |
| | F3 | KONTROLL PÅ HØY TEMPERATUR I UTLØPSRØR |
| | F6 | HØYTRYKKS KONTROLL (VED KJØLING) |
| | H0 | SENSORFEIL |
| | H6 | OPERASJONSSTANS GRUNNET DEFEKT POSISJONSSENSOR |
| | H8 | NOE UNORMALT VED CT |
| | H9 | DEFEKT TEMPERATURFØLER FOR INNSUGINGSLUFT |
| | J3 | DEFEKT TEMPERATURFØLER FOR UTLØPSRØR |
| | J6 | DEFEKT TEMPERATURFØLER I VARMEVEKSLER |
| | L3 | VARMEDEFEKT ELEKTRISKE DELER |
| | L4 | HØY TEMPERATUR PÅ INVERTERKRETSSENS KJØLEPLATE |
| | L5 | OVERSTRØMRELÉ UTGANG |
| P4 | DEFEKT TEMPERATURFØLER I INVERTERKRETSSENS KJØLEPLATE | |

MERK

1. Et kort bip og to påfølgende bip indikerer ikke-korresponderende koder.
2. Hold AVBRYT TIDTAKER-knappen i 5 sekunder for å avbryte kodevisingen. Visning av kode avbrytes også alene hvis knappen ikke trykkes på 1 minutt.

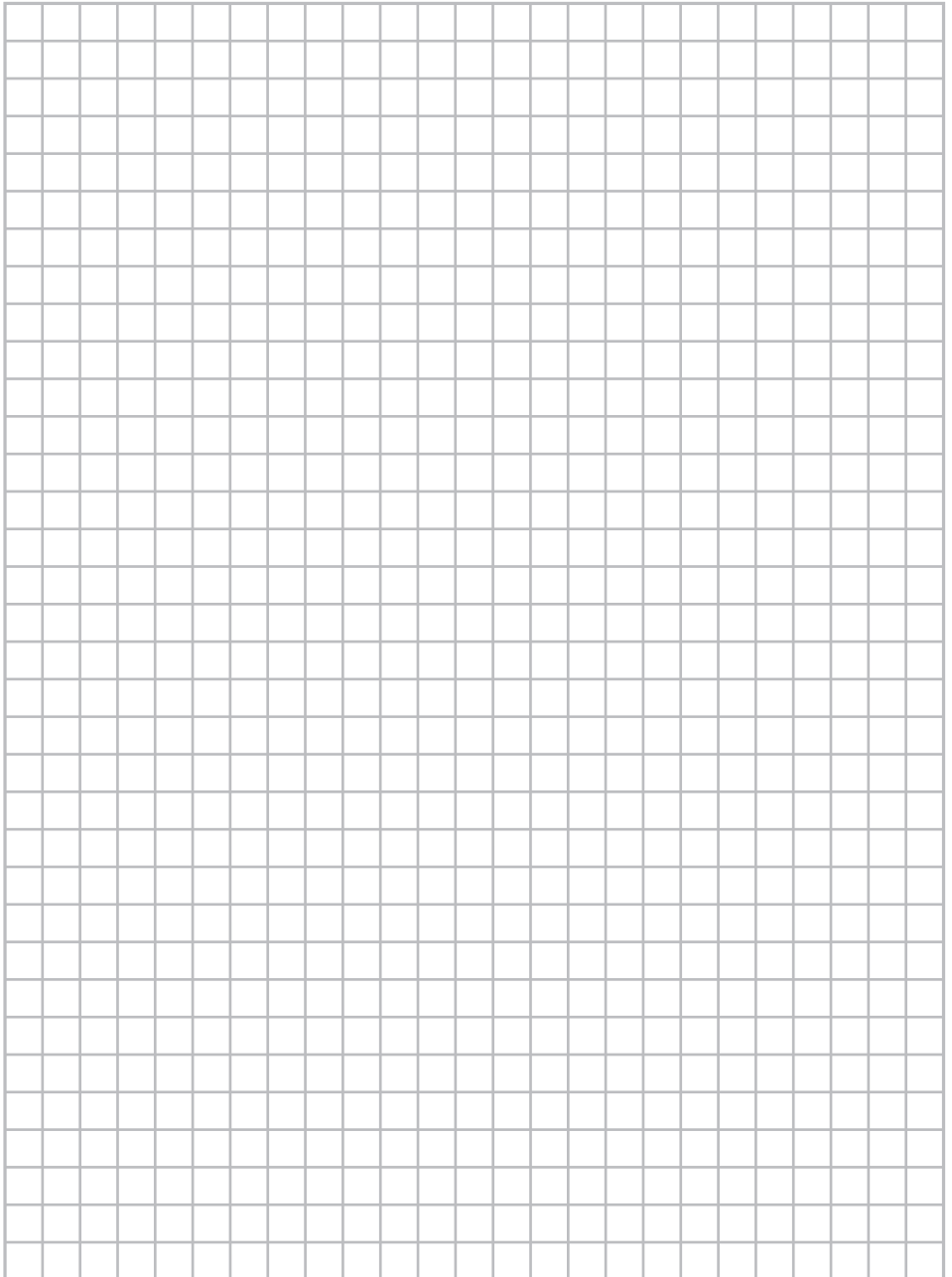

DAIKIN INDUSTRIES CZECH REPUBLIC s.r.o.

U Nové Hospody 1/1155, 301 00 Plzeň Skvrňany, Czech Republic

DAIKIN EUROPE N.V.

Zandvoordestraat 300, B-8400 Ostende, Belgium

Copyright 2014 Daikin

3P377621-2 2014.05