



DAIKIN LUFTKONDISJONERINGSANLEGG FOR ROM

# DRIFTSHÅNDBOK

**INVERTER**

## MODELLER

- FVXG25K2V1B
- FVXG35K2V1B
- FVXG50K2V1B





# Egenskaper

## Komfortabelt og energibesparende



### STRÅLING

Drift med OPPVARMING, der driftsmodusen STRÅLING er inkludert, gir et komfortabelt innneklima med stille og strømløs oppvarming. Overflaten til strålingspanelet varmes opp, og den utstrålende varmen varmer opp luften rundt. Den varme luften sirkulerer rundt og varmer sakte opp hele rommet. ▶Side 12



### UKETIDSBRYTER

Inntil 4 tidsbryterinnstillinger kan lagres for hver ukedag ut fra familiens livsstil. Med UKETIDSBRYTER kan du angi på/av-klokkeslett og ønsket temperatur. ▶Side 21

## Andre funksjoner



### ØKONOMISK

Denne funksjonen gir effektiv drift ved å begrense det maksimale strømforbruket. Den er praktisk når du bruker luftkondisjoneringsanlegget og andre elektriske apparater samtidig. ▶Side 18



### LYDDEMPET DRIFT FOR UTENDØRSANLEGG

LYDDEMPET DRIFT FOR UTENDØRSANLEGG reduserer støynivået til utendørsanlegget. Denne funksjonen er praktisk når du må ta hensyn til naboene. ▶Side 17

# Innhold

## ■ Les dette før bruk

---

Sikkerhetstiltak.....	3
Navn på deler .....	5
Forberedelser før bruk .....	9

## ■ Drift

---

 AUTO · TØRKING · KJØLING · OPPVARMING · VIFTE .....	11
 Drift med STRÅLING .....	12
 Temperaturinnstilling .....	13
 Justere luftstrømretningen og luftstrømhastigheten .....	14
 KRAFTIG drift .....	16
 LYDDEMPET DRIFT FOR UTENDØRSANLEGG .....	17
 ØKONOMISK drift.....	18
 Drift med TIDSBRYTER AV .....	19
 Drift med TIDSBRYTER PÅ.....	20
 Drift med UKETIDSBRYTER .....	21

## ■ Multitilkobling

---

Merknad om multisystem .....	27
------------------------------	----

## ■ Vedlikehold

---

Vedlikehold og rengjøring .....	29
---------------------------------	----

## ■ Feilsøking

---

Feilsøking .....	34
------------------	----





# Sikkerhetstiltak

- Oppbevar denne håndboken slik at den er lett tilgjengelig for brukeren.
- Les forholdsreglene i denne håndboken nøye før du tar i bruk anlegget.
- Forholdsreglene som beskrives her, er klassifisert som ADVARSEL og FARE. De inneholder begge viktig informasjon om sikkerhet. Sørg for å følge alle forholdsreglene uten unntak.

 <b>ADVARSEL</b>	 <b>FARE</b>
Hvis du ikke følger disse anvisningene nøye, kan det forårsake personskade eller tap av menneskeliv.	Hvis du ikke følger disse anvisningene nøye, kan det forårsake skade på eiendom eller personskade, som kan være alvorlig avhengig av omstendighetene.

 Gjør aldri dette.	 Luftkondisjoneringsanlegget eller fjernkontrollen må aldri fuktes med vann.
 Sørg for å følge anvisningene.	 Luftkondisjoneringsanlegget eller fjernkontrollen må aldri berøres med fuktige hender.
 Sørg for å opprette jordforbindelse.	

- Når du har lest håndboken, skal den oppbevares på et praktisk sted slik at du kan ta den frem ved behov. Hvis utstyret overleveres til en ny bruker, skal også håndboken følge med.

## **ADVARSEL**

-  • For å unngå brann, eksplosjon eller personskade må anlegget ikke brukes når det oppdages skadelige, brennbare eller etsende gasser i nærheten av anlegget.
- Vær oppmerksom på at hvis du over tid utsettes direkte for kald eller varm luft fra luftkondisjoneringsanlegget, eller hvis du utsettes for luft som er for kald eller for varm, kan dette være skadelig for den fysiske helsen.
- Stikk ikke inn gjenstander som stenger, fingrer eller liknende, i luftinntaket eller luftutløpet. Funksjonsfeil på produktet samt skade på produktet eller personer kan inntreffe ved kontakt med luftkondisjoneringsanleggets vifteblader, som roterer med høy hastighet.
- Du må ikke forsøke å reparere, demontere, installere på nytt eller endre luftkondisjoneringsanlegget selv, for dette kan føre til vannlekkasje, elektrisk støt eller fare for brann.
- Bruk ikke brennbare sprayflasker i nærheten av luftkondisjoneringsanlegget, for det kan forårsake brann.

-  • Vær forsiktig så det ikke oppstår brann ved kjølemedielekkasje. Hvis luftkondisjoneringsanlegget ikke fungerer som det skal, dvs. ikke produserer kald eller varm luft, kan dette skyldes kjølemedielekkasje. Kontakt forhandleren for å få hjelp. Kjølemediet i luftkondisjoneringsanlegget er trygt, og lekker normalt ikke. Ved en eventuell lekkasje kan imidlertid kontakt med en åpen brenner, et varmeapparat eller en gasskomfyr føre til at det dannes giftig gass. Luftkondisjoneringsanlegget må ikke brukes før servicepersonell kan bekrefte at lekkasjen er reparert.
- Ikke forsøk å installere eller reparere luftkondisjoneringsanlegget selv. Feilaktig utførelse kan medføre vannlekkasje, elektrisk støt eller fare for brann. Kontakt nærmeste forhandler eller fagkyndig personell for installasjon og vedlikehold.
- Når luftkondisjoneringsanlegget ikke fungerer som det skal (avgir brent lukt e.l.), skal du slå av strømmen til anlegget og kontakte nærmeste forhandler. Fortsatt drift under slike omstendigheter kan medføre feil, elektrisk støt eller fare for brann.
- Sørg for å installere jordfeilbryter. Det kan medføre elektrisk støt eller brann hvis jordfeilbryter ikke installeres.
- Hvis strømledningen blir skadet, må du kontakte produsenten eller en kvalifisert elektriker for reparasjon for å hindre ulykker. Fortsatt bruk av ledningen kan medføre elektrisk støt eller brann.

-  • Sørg for å jorde anlegget. Anlegget må ikke jordes til vannrør, lynavleder eller telefonjordleder. Feil jording kan medføre elektrisk støt.

## **FARE**

-  • Luftkondisjoneringsanlegget må ikke brukes til andre formål enn det som er tilsiktet. Luftkondisjoneringsanlegget må ikke brukes til å avkjøle presisjonsinstrumenter, mat, planter, dyr eller kunstverk, fordi dette kan forringe ytelsen, kvaliteten og/eller levetiden til disse gjenstandene.
- Planter eller dyr må ikke utsettes direkte for luftstrømmen fra anlegget, fordi den kan ha en ugunstig innvirkning.
- Plasser ikke apparater med åpen flamme på steder som er utsatt for luftstrømmen fra anlegget, fordi dette kan svekke forbrenningen fra brenneren.
- Ikke blokker luftinntak eller -utløp. Svekket luftstrøm kan medføre utilstrekkelig yteevne eller problemer.
- Ikke sitt på, plasser gjenstander på eller skyv utendørsanlegget. Dette kan forårsake ulykker, for eksempel fallulykker, og dermed føre til personskade, produktfeil eller produktskade.



## FARE



- Plasser ikke gjenstander som ikke tåler fuktighet, rett under innendørs- eller utendørsanleggene. Under visse forhold kan kondens på hovedanlegget eller kjølemedierørene, smuss i luftfilteret eller dreneringsblokkering føre til drypping, slik at den aktuelle gjenstanden blir skitten eller ødelagt.
- Kontroller at anleggets stativ og koblinger ikke er skadet etter lengre tids bruk. Hvis disse er skadet, kan anlegget velte og forårsake personskade.
- Berør ikke luftinntaket eller aluminiumsribbene på innendørs- eller utendørsanleggene, for det kan forårsake personskade.
- Utstyret er ikke ment brukt av barn eller ustabile personer uten tilsyn. Det kan forårsake svekkede kroppsfunksjoner og være helseskadelig.
- Små barn bør ha tilsyn for å sikre at de ikke leker med anlegget eller fjernkontrollen. Utsiktet drift kan føre til svekkede kroppsfunksjoner og være helseskadelig.
- Innendørs- og utendørsanleggene må ikke utsettes for kraftige støt, for det kan føre til skade på produktet.
- Ikke plasser brennbare artikler, for eksempel sprayflasker, nærmere enn 1 m fra luftutløpet. Sprayflaskene kan eksplodere av den varme luften fra innendørs- eller utendørsanleggene.
- Pass på så kjæledyr ikke tisser på luftkondisjoneringsanlegget. Tissing på luftkondisjoneringsanlegget kan forårsake elektrisk støt eller brann.



- Rommet må luftes tilstrekkelig dersom det brukes utstyr med brenner sammen med luftkondisjoneringsanlegget for å unngå oksygenmangel.
- Før rengjøring må du stanse anlegget, slå av bryteren eller trekke ut strømledningen. Ellers kan det forårsake elektrisk støt eller personskade.
- Luftkondisjoneringsanlegget må kun kobles til angitt strømtilførselskrets. Annen strømtilførsel enn den som er angitt, kan føre til elektrisk støt, overoppheting og brann.
- Plasser dreneringsslangen slik at du får jevn drenering. Feilaktig drenering kan medføre at bygning, møbler o.l. blir våte.
- Plasser ikke gjenstander rett i nærheten av utendørsanlegget, og unngå at løvverk og småstein samler seg rundt anlegget. Løvverk er et arnested for smådyr, som kan komme inn i anlegget. Når slike dyr kommer inn i anlegget, kan de forårsake funksjonsfeil, røyk eller brann når de kommer i kontakt med elektriske deler.
- Ikke plasser gjenstander rundt innendørsanlegget. Dette kan ha en ugunstig innvirkning på ytelsen, produktkvaliteten og levetiden til luftkondisjoneringsanlegget.
- Dette anlegget er ikke ment brukt av personer med svekkede fysiske, sensoriske eller mentale evner, eller med manglende kunnskap om bruk, med mindre de er under tilsyn eller har fått opplæring i bruk av anlegget av en person som er ansvarlig for deres sikkerhet. Må være utilgjengelig for barn for å sikre at de ikke leker med anlegget.
- Ved drift med STRÅLING vil overflatetemperaturen til panelet ligge på maksimalt 55°C. Selv etter at drift med STRÅLING er avsluttet, vil overflatetemperaturen til panelet på luftkondisjoneringsanlegget være høy en stund. Ikke ta på luftkondisjoneringsanlegget før overflatetemperaturen til panelet synker. Pass på at barn ikke berører overflaten til panelet.



- Betjen ikke anlegget med våte hender. Dette er for å unngå elektrisk støt.



- Luftkondisjoneringsanlegget må ikke vaskes med vann, for dette kan føre til elektrisk støt eller brann.
- Ikke plasser vannbeholdere (blomstervaser o.l.) over anlegget, fordi dette kan føre til elektrisk støt eller fare for brann.

## Installeringssted

- Kontakt forhandleren for å installere luftkondisjoneringsanlegget i følgende typer omgivelser:
  - Steder med olje i luften eller der det forekommer damp eller sot.
  - Saltholdige omgivelser som kystområder.
  - Steder der det forekommer sulfidgass, som varme kilder.
  - Steder der snø kan tette igjen utendørsanlegget.
  - Innendørsanlegget er minst 1 meter unna TV- eller radioapparater (anlegget kan forstyrre bilde eller lyd).
  - Avløpsvannet fra utendørsanlegget må ledes til et sted med god drenering.

## Vær oppmerksom på eventuelle støyplager for naboene

- Velg et sted som beskrevet under for installering:
  - Et sted som er solid nok til å bære anleggets vekt uten at driftsstøy eller vibrasjoner forsterkes.
  - Et sted der luften fra utendørsanlegget eller driftsstøyen ikke vil forstyrre naboene.

## Elektrisk arbeid

- Bruk en egen strømkrets for strømtilførsel til luftkondisjoneringsanlegget.

## Omplassering av systemet

- Det kreves spesialkunnskap og -ferdigheter for å omplassere luftkondisjoneringsanlegget. Vennligst kontakt forhandleren hvis det er nødvendig å flytte eller bygge om anlegget.

# Navn på deler

## Innendørsanlegg

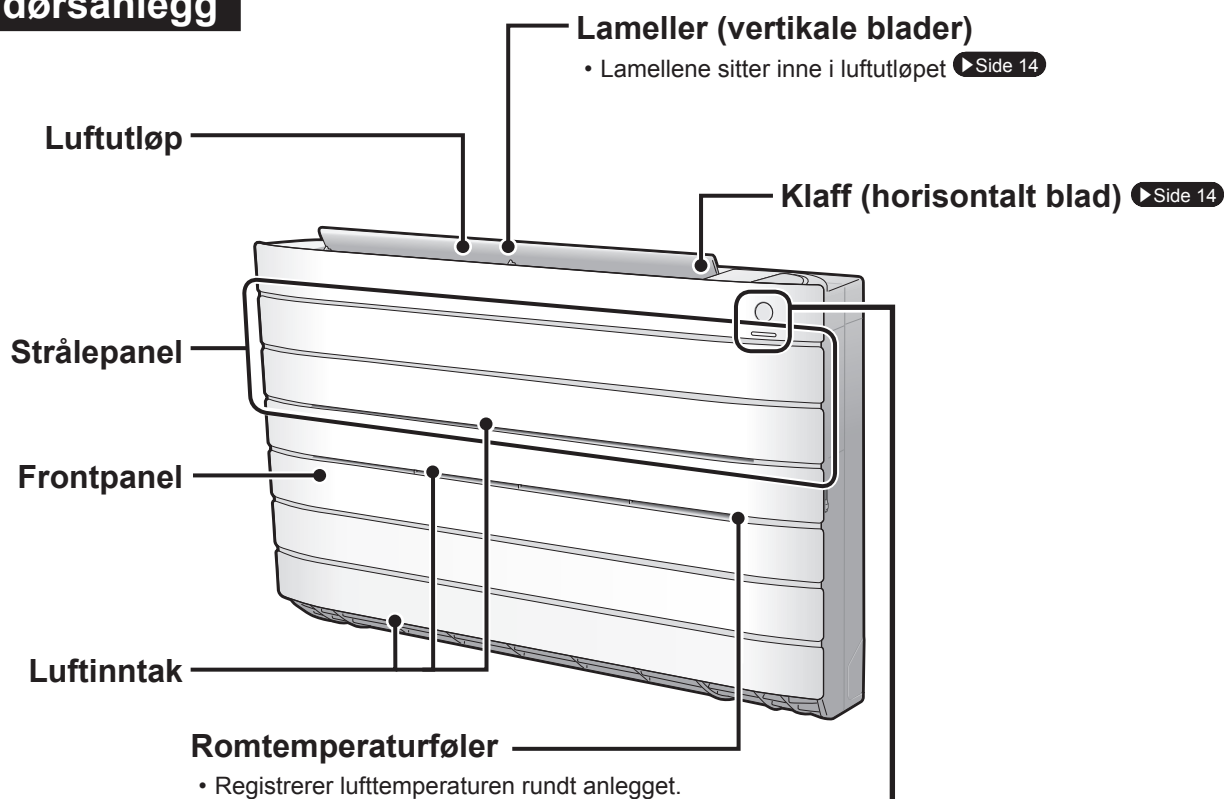

## Viser

### Signalmottaker og PÅ/AV-bryter for innendørsanlegg

#### Signalmottaker

- Tar imot signaler fra fjernkontrollen.
- Når anlegget mottar et signal, høres det en pipelyd.

Hendelse	Type lyd
Driften starter	pip-pip
Innstilling endret	pip
Driften stanser	lang pipelyd

#### PÅ/AV-bryter for innendørsanlegg

- Trykk én gang på denne bryteren for å starte driften. Trykk én gang til for å stanse den.
- Driftsmodus refererer til følgende tabell:

Modus	Temperaturinnstilling	Luftstrømhastighet
AUTO	25°C	AUTO

- Denne bryteren er praktisk når fjernkontrollen er borte.

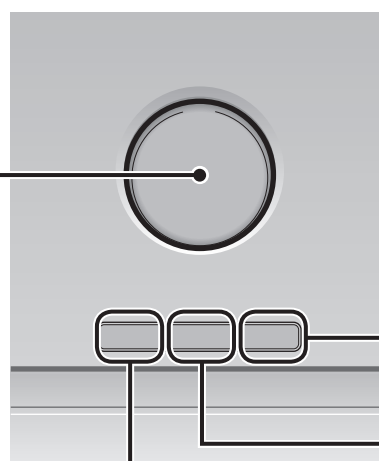

**TIDSBRYTER-lampe (gul)**

**DRIFT-lampe (grønn)**

**STRÅLING-lampe (rød)**

▶Side 12



## ■ Åpne frontpanelet



**FARE**

- Overflaten til strålepanelet blir svært varm ved drift med STRÅLING. Ikke ta rett på panelet til hovedanlegget.  
Når driften er fullført, må du ikke ta av eller rengjøre og utføre vedlikehold på panelet før overflatetemperaturen til panelet er sunket.

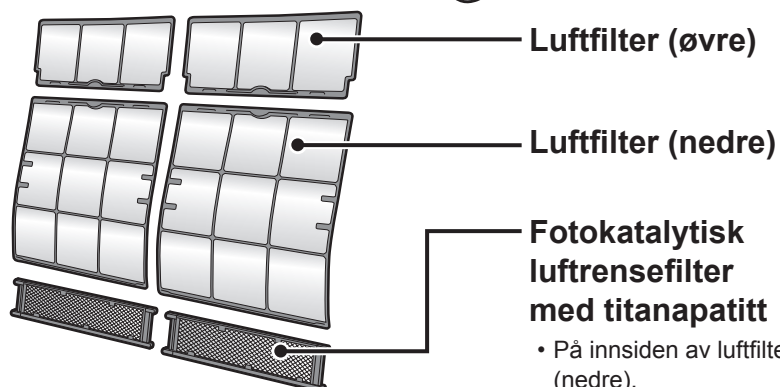
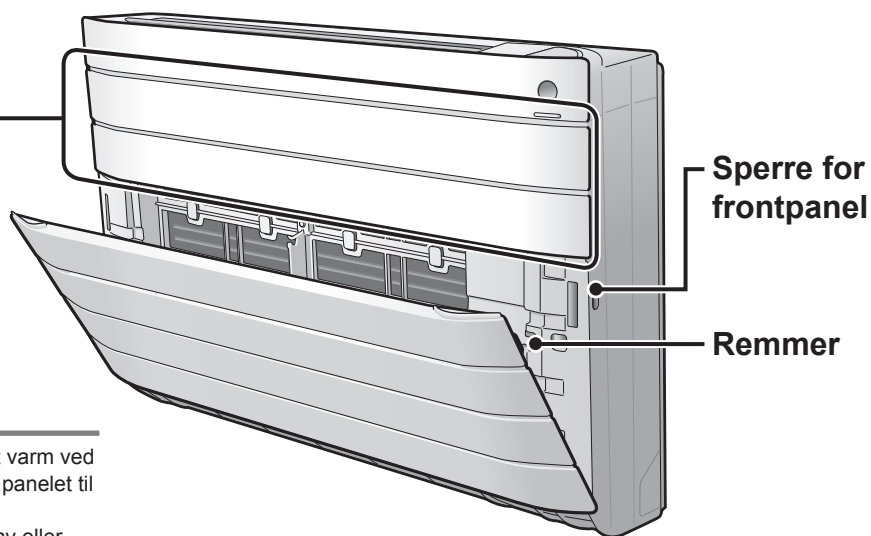

## Utendørsanlegg

- Utseendet til utendørsanlegget kan variere fra modell til modell.

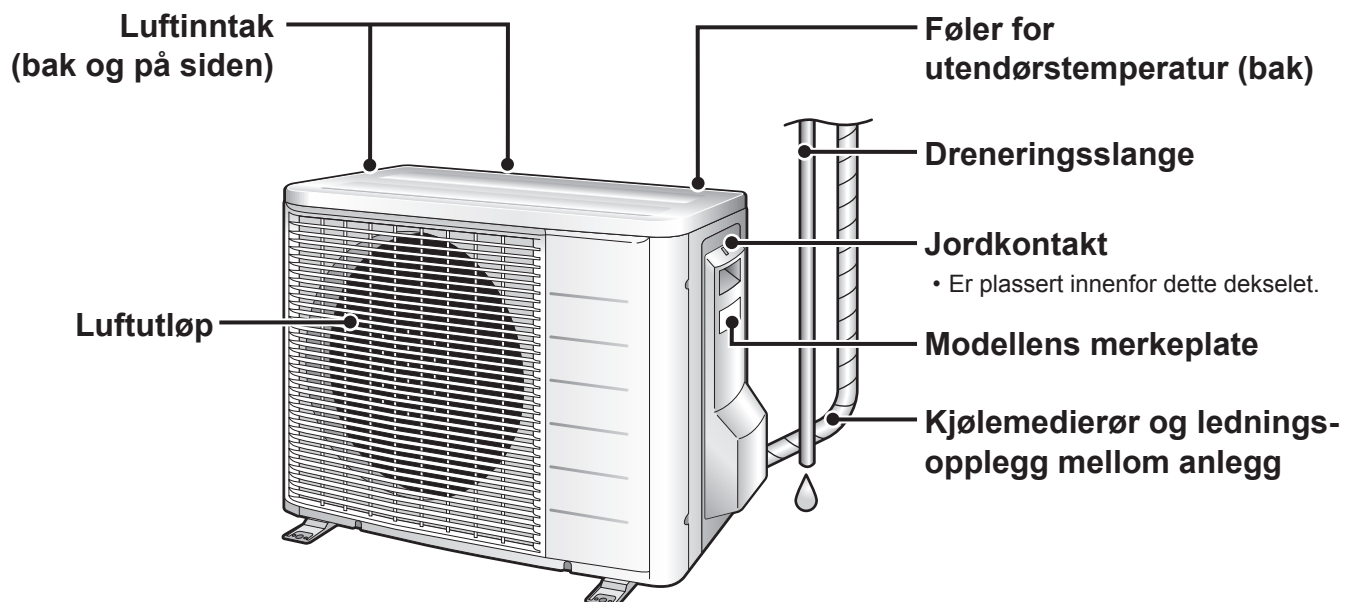

# Navn på deler

## Fjernkontroll

### Signalsender

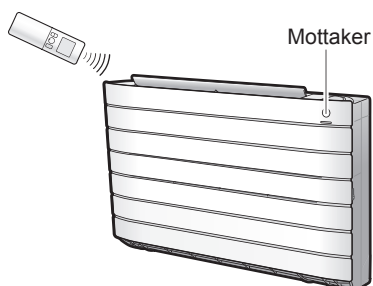

- Når du skal bruke fjernkontrollen, må du rette senderen mot innendørs-anlegget. Hvis noe sperrer signalene mellom anlegget og fjernkontrollen, f.eks. en gardin, vil ikke anlegget kunne betjenes.
- Ikke mist fjernkontrollen i gulvet. Ikke la den bli våt.
- Maksimal kommunikasjonsavstand er ca. 7 m.

### VIFTE-innstillingsknapp

- Velger innstillingen for luftstrømhastighet. ▶ Side 15

### Veksleknapp for STRÅLING

- Drift med STRÅLING. ▶ Side 12

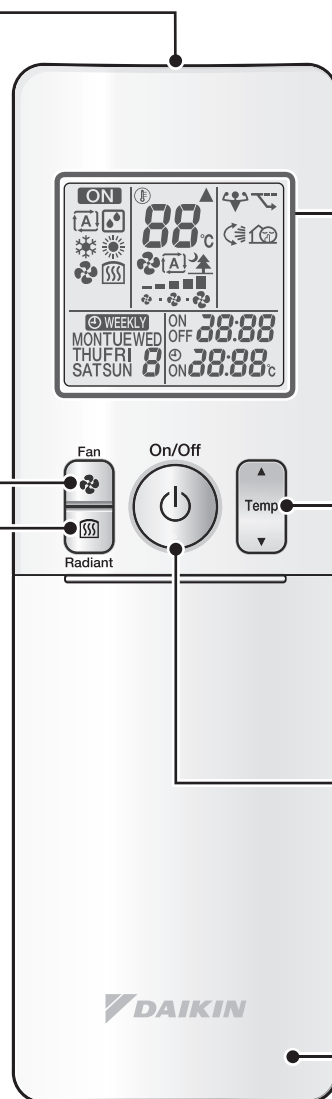

### Skjerm (LCD)

- Viser gjeldende innstillinger. (I denne illustrasjonen vises hver del med skjermbildene på for forklaringens skyld.)

### TEMPERATUR-justeringsknapper

- Endrer temperaturinnstillingen.

▶ Side 13

### PÅ/AV-knapp

- Trykk én gang på denne knappen for å starte anlegget.  
Trykk én gang til for å stanse det.

▶ Side 11

### Frontdeksel

- Åpne frontdekselet. ▶ Side 8

Modell      ARC466A2



## ■ Åpne frontdekselet



### MODUS-velger

- Velger driftsmodus. (AUTO/TØRKING/KJØLING/OPPVARMING/VIFTE)

► Side 11

### ØKONOMISK-knapp

- ØKONOMISK drift. ► Side 18

### SVING-knapp

- Justerer luftstrømretningen. ► Side 14

### LYDDEMPET-knapp

- LYDDEMPET DRIFT FOR UTENDØRSANLEGG.

► Side 17

### KRAFTIG-knapp

- KRAFTIG drift. ► Side 16

### TIDSBRYTER

#### AV-knapp

► Side 19

### TIDSBRYTERANNULLERING-knapp

- Den annullerer innstillingen for tidsbryteren. ► Side 19, 20
- Kan ikke brukes ved drift med UKETIDSBRYTER.

### VELG-knapp

- Den endrer innstillingene for TIDSBRYTER PÅ/AV og UKETIDSBRYTER

► Side 19, 20, 21

### Innstillingsknapp for lampens lysstyrke

► Side 9

#### Weekly

◻ : UKENTLIG-knapp

◻ : PROGRAM-knapp

Copy

◻ : KOPIERE-knapp

Back

◻ : TILBAKE-knapp

Next

◻ : NESTE-knapp

- Drift med UKETIDSBRYTER.

► Side 21

### TIDSBRYTER

#### PÅ-knapp

► Side 20

### KLOKKE-knapp

► Side 10

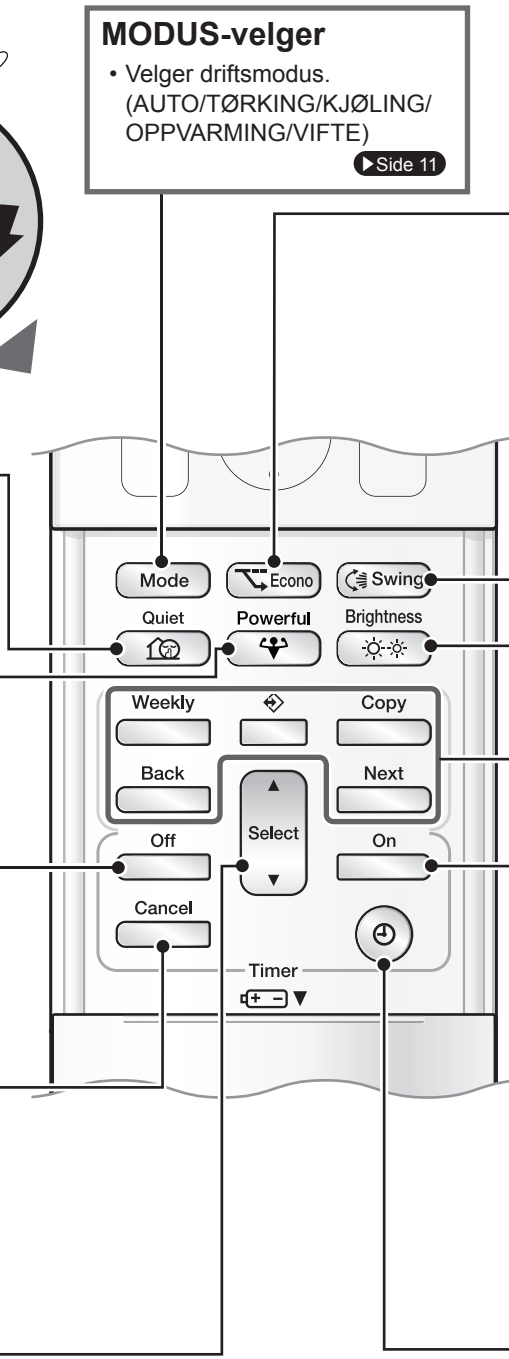

# Forberedelser før bruk

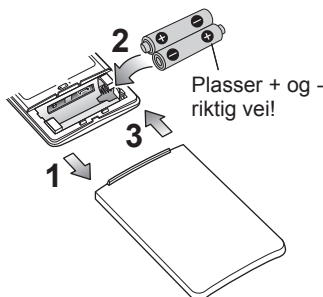

## ■ Slik setter du i batteriene

1. Skyv på frontdekselet for å ta det av.
2. Sett i to AAA.LR03-batterier (alkaliske).
3. Sett frontdekselet tilbake på plass.

## ■ Feste fjernkontrollholderen på veggen

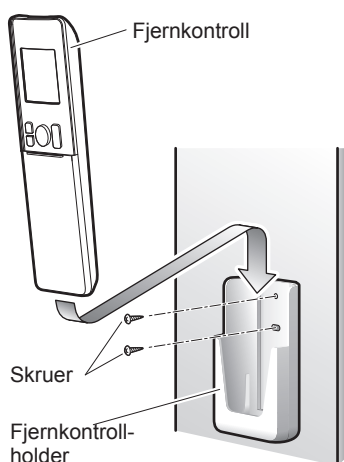

1. Velg et sted der signalene kan nå anlegget.
2. Fest holderen til en vegg, stolpe eller liknende med skruene som kjøpes lokalt.
3. Sett fjernkontrollen i fjernkontrollholderen.

## ■ Angi skjermens luminans

- Du kan angi luminansen på skjermen til innendørsanlegget.

Trykk på  Brightness.

→Høy → Lav →Slukket

## MERKNAD

### ■ Merknader om batterier

- Når du skifter batteriene, må du bruke batterier av samme type, og du må skifte begge de gamle batteriene samtidig.
- Ta ut batteriene dersom anlegget ikke skal brukes over lengre tid.
- Batteriene vil vare i omtrent 1 år. Hvis skjermbildet på fjernkontrollen blir svakt og mottakene blir dårligere innen et år, bør du imidlertid skifte ut begge batteriene med nye, alkaliske AAA-batterier LR03.
- De vedlagte batteriene er til første bruk av anlegget.  
Batterienes brukstid kan være kort, avhengig av luftkondisjoneringsanleggets produksjonsdato.

### ■ Merknader om fjernkontroll

- Utsett aldri fjernkontrollen for direkte sollys.
- Støv på signalsenderen eller -mottakeren vil redusere følsomheten. Tørk av støv med en myk klut.
- Signalkommunikasjonen kan bli forstyrret hvis det er en lysstoffrørlampe med elektronisk tenner i rommet (for eksempel en lampe med vekselretter). Kontakt i så fall forhandleren.
- Hvis fjernkontrollsignalene påvirker annet utstyr, må du flytte utstyret til et annet sted eller kontakte forhandleren.



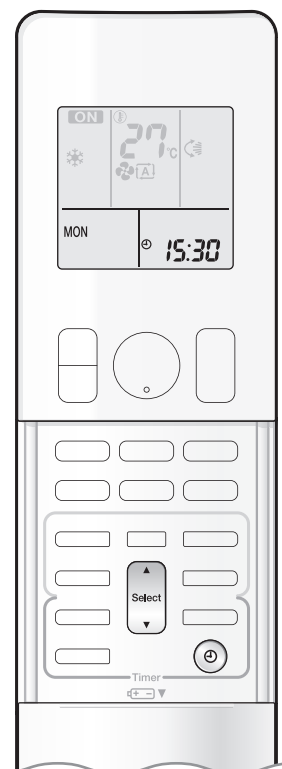

## ■ Slå på bryteren

- Når strømmen er slått på, åpnes og lukkes klaffen på innendørsanlegget én gang for å angi referanseposisjonen.

## ■ Slik stiller du klokken

### 1. Trykk på .



- "0:00" vises på skjermen.
- "MON" og "⏻" blinker.

### 2. Trykk på for å angi gjeldende ukedag.

### 3. Trykk på .

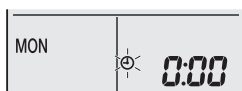

- "⏻" blinker.

### 4. Trykk på for å stille klokken til gjeldende tid.

- Hvis du holder nede knappen ▲ eller ▼, økes eller reduseres tidsvisningen raskt.

### 5. Trykk på .

- La fjernkontrollen peke mot innendørsanlegget når du trykker på knappene.



- ":" blinker.

## MERKNAD

### ■ Merknad om stilling av klokken

- Hvis den interne klokken til innendørsanlegget ikke stilles med riktig tid, vil ikke TIDSBRYTER PÅ, TIDSBRYTER AV og UKETIDSBRYTER være presise.



# AUTO · TØR KING · KJØLING

## · OPPVARMING · VIFTE

Luftkondisjoneringsanlegget bruker den driftsmodusen du velger. Neste gang du slår på anlegget, brukes samme driftsmodus som sist.

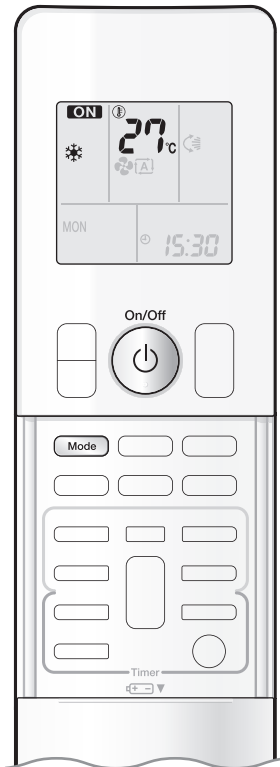

### ■ Starte anlegget

## 1. Trykk på **Mode**, og velg driftsmodus.

- Hvert trykk på knappen flytter modusinnstillingen ett trinn frem.

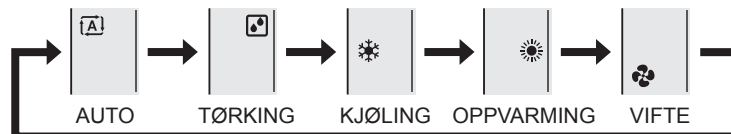

## 2. Trykk på **On/Off**.

- **"ON"** vises på skjermen.
- DRIFT-lampen lyser grønt.

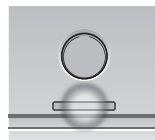

Skjerm

### ■ Stanse driften

## Trykk på **On/Off** igjen.

- **"ON"** forsvinner fra skjermen.
- Deretter slukkes DRIFT-lampen.

## MERKNAD

MODUS	Merknader om hver driftsmodus
OPPVARMING	<ul style="list-style-type: none"><li>• Siden luftkondisjoneringsanlegget varmer opp rommet ved å føre inn varme fra uteluften, blir varmekapasiteten redusert ved lavere utetemperatur. Hvis varmeeffekten er utilstrekkelig, anbefaler vi at du bruker en annen varmeovn i kombinasjon med luftkondisjoneringsanlegget.</li><li>• Varmepumpesystemet varmer opp rommet ved å sirkulere varmluft rundt i alle deler av rommet. Når drift med OPPVARMING er startet, tar det litt tid før rommet blir varmere.</li><li>• Ved OPPVARMING kan det forekomme rim på utendørsanlegget slik at varmekapasiteten reduseres. I så fall går systemet over til drift med avising for å fjerne rimet.</li><li>• Under drift med avising kommer det ikke varmluft fra innendørsanlegget.</li></ul>
KJØLING	<ul style="list-style-type: none"><li>• Luftkondisjoneringsanlegget kjøler ned rommet ved å slippe ut varmen utenfor. Kjøleeffekten til luftkondisjoneringsanlegget kan derfor bli svekket hvis utendørstemperaturen er høy.</li><li>• Når utendørstemperaturen er lavere enn 10°C, må du ikke bruke drift med KJØLING. Hvis driften brukes når utendørstemperaturen er lavere enn 10°C, startes beskyttelsesfunksjonen til hovedanlegget slik at driften deaktiveres.</li></ul>
TØR KING	<ul style="list-style-type: none"><li>• Databrikken sørger for å fjerne fuktighet fra rommet samtidig som temperaturen opprettholdes i størst mulig grad. Den regulerer automatisk temperatur og luftstrømhastighet, slik at disse funksjonene ikke kan justeres manuelt.</li></ul>
AUTO	<ul style="list-style-type: none"><li>• Ved AUTO-drift velger systemet egnet driftsmodus (KJØLING eller OPPVARMING) ut fra romtemperaturen og utendørstemperaturen ved driftsstart.</li><li>• Systemet velger automatisk ny innstilling med jevne mellomrom for å bringe romtemperaturen opp til brukerinnstilt nivå.</li></ul>
VIFTE	<ul style="list-style-type: none"><li>• Denne modusen gjelder kun vifter.</li></ul>



# Drift med STRÅLING

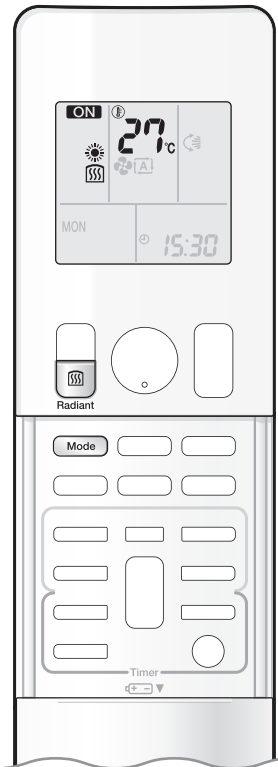

Drift med STRÅLING gir et behagelig inneklima med stille og strømløs drift, i tillegg til driftsmodusen OPPVARMING. Drift med STRÅLING har 2 driftsmodi.

## ■ Starte drift med STRÅLING

### 1. Trykk på **Mode**, og velg drift med **OPPVARMING**.

- Hvert trykk på knappen flytter modusinnstillingen ett trinn frem.



- "☀️" vises på skjermen.

### 2. Trykk på **Radiant**, og velg drift med **STRÅLING**.

- "☀️" vises på skjermen.
- STRÅLING-lampen lyser rødt.
- Denne knappen kan bare brukes i driftsmodusen OPPVARMING.
- Når drift med STRÅLING starter, stiger temperaturen til strålepanelet.

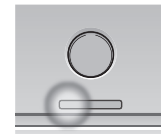
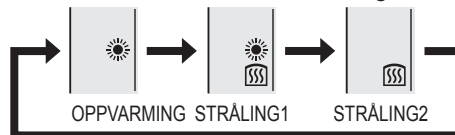

Skjerm

**STRÅLING med OPPVARMING**

Automatisk viftehastighet

■ **STRÅLING1**

- Bruk denne driftsmodusen når det er stor forskjell mellom angitt temperatur og innendørstemperaturen, eller hvis du vil varme opp rommet raskt.

**Drift med STRÅLING**

Svak bris

■ **STRÅLING2**

- Bruk denne driftsmodusen hvis du vil prioritere stille og strømløs oppvarming, eller når støyen fra drift med STRÅLING1 virker forstyrrende. Driften med svak bris starter med én gang.

## ⚠️ FARE

- Ved drift med STRÅLING vil overflatetemperaturen til panelet ligge på maksimalt 55°C. Selv etter at drift med STRÅLING er avsluttet, vil overflatetemperaturen til panelet på luftkondisjoneringsanlegget være høy en stund. Ikke ta på luftkondisjoneringsanlegget før overflatetemperaturen til panelet synker. Pass på at barn ikke berører overflaten til panelet.

## MERKNAD

### ■ Merknader om drift med STRÅLING

- Hvis drift med STRÅLING2 ikke varmer opp rommet, kan du bruke drift med OPPVARMING eller STRÅLING1.
- STRÅLING1 kan brukes sammen med KRAFTIG drift. STRÅLING2 kan imidlertid ikke brukes sammen med KRAFTIG drift.
- Avhengig av forholdene kan det hende at denne driften ikke klarer å varme opp rommet tilstrekkelig, f.eks. ved svært lav utendørstemperatur og mangel på tilstrekkelig ytelse.
- Drift med STRÅLING bruker automatisk viftehastighet, så luftstrømhastigheten kan ikke endres.
- Når innendørsanleggene er tilkoblet med et multisystem, kan du se merknad for multisystem under "Velg driftsmodus". ▶ Side 27





# Temperaturinnstilling

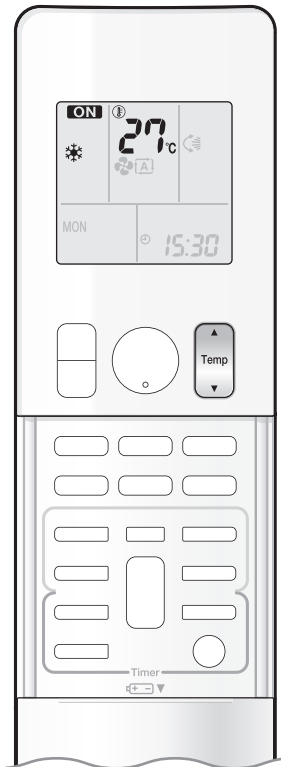

## ■ Endre temperaturinnstillingen

Trykk på  .

- Elementene som vises på skjermen, endres når én av knappene trykkes.

Drift med KJØLING	Drift med OPPVARMING eller STRÅLING	Drift med AUTO	Drift med TØRKING eller VIFTE
18-32°C	10-30°C	18-30°C	
Trykk på ▲ for å øke temperaturen, og trykk på ▼ for å senke temperaturen.			Temperaturinnstillingen er ikke variabel.

## ■ Driftsforhold

### ■ Anbefalt temperaturinnstilling

- For kjøling: 26-28°C
- For oppvarming: 20-24°C

### ■ Tips for energisparing

- Pass på at du ikke avkjøler (varmer opp) rommet for mye. Ved å holde temperaturinnstillingen på et moderat nivå, bidrar du til å spare energi.
- Dekk til vinduene med persiener eller gardiner. Kjøle-/oppvarmingseffekten økes hvis du stenger ute sollys og luft utenfra.
- Tette luftfiltre forårsaker ineffektiv drift og sløsing med energi. Rengjør dem omtrent hver 2. uke.

### ■ Merknader om driftsforhold

- Utendørsanlegget bruker litt strøm til de elektriske komponentene selv om anlegget ikke kjører.  
Koble til utendørsanlegg RXG25/35: 1-15 W  
Andre utendørsanlegg: 15-20 W  
Utendørsanlegget forbruker mellom 40 og 55 W strøm når kompressoren utfører forhåndsoppvarming.
- Hvis du ikke skal bruke luftkondisjoneringsanlegget over lengre tid, for eksempel på vår eller høst, bør du slå av bryteren.
- Bruk luftkondisjoneringsanlegget under følgende forhold:

MODUS	Driftsforhold	Hvis driften fortsettes utenfor dette området
KJØLING	Utendørstemperatur: <2/3/4/5MXS> 10-46°C <RXG> 10-46°C Innendørstemperatur: 18-32°C Luftfuktighet innendørs: maks. 80 %	<ul style="list-style-type: none"> <li>• En sikkerhetsanordning kan stanse driften. (I multisystem vil den eventuelt bare stanse driften av utendørsanlegget.)</li> <li>• Det kan oppstå kondens på innendørsanlegget og dryppe ned.</li> </ul>
OPPVARMING eller STRÅLING	Utendørstemperatur: <2MXS> -10-24°C <3/4/5MXS> -15-24°C <RXG> -15-24°C Innendørstemperatur: 10-30°C	<ul style="list-style-type: none"> <li>• En sikkerhetsanordning kan stanse driften.</li> </ul>
TØRKING	Utendørstemperatur: <2/3/4/5MXS> 10-46°C <RXG> 10-46°C Innendørstemperatur: 18-32°C Luftfuktighet innendørs: maks. 80 %	<ul style="list-style-type: none"> <li>• En sikkerhetsanordning kan stanse driften.</li> <li>• Det kan oppstå kondens på innendørsanlegget og dryppe ned.</li> </ul>

- Drift utenfor dette fuktighets- eller temperaturområdet kan få en sikkerhetsanordning til å sette systemet ut av drift.



# Justere luftstrømretningen og luftstrømhastigheten

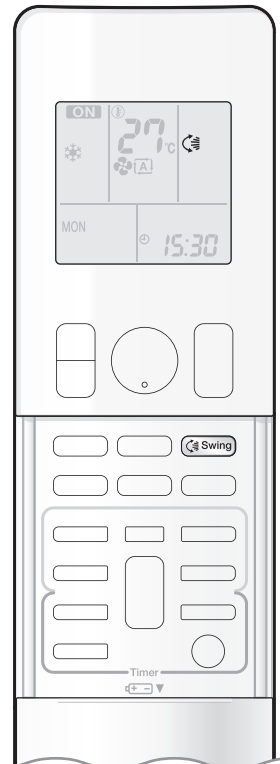

Du kan justere luftstrømretningen slik at det blir mer komfortabelt.

## ■ Starte automatisk sving

### Øvre og nedre luftstrømretning

Trykk på  **Swing**.

- "" vises på skjermen.
- Klaffen (horisontalt blad) begynner å svinge.

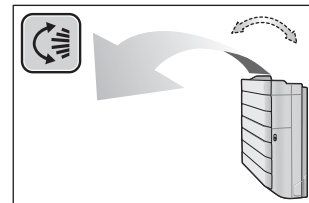

## ■ Plassere klaffen i ønsket posisjon

- Denne funksjonen er effektiv når klaffen er i modus med automatisk sving.

Trykk på  **Swing** når klaffen står i ønsket posisjon.

- "" forsvinner fra skjermen.

## ■ Justere lamellene i ønsket posisjon

### Hold på knotten, og beveg lamellene.

- Du finner en knott på bladene på venstre og høyre side.
- Når anlegget installeres i hjørnet av rommet, bør retningen på lamellene vende vekk fra veggen. Vender de mot veggen, vil veggen blokkere for vinden slik at effekten av kjølingen (eller oppvarmingen) reduseres.
- Hvis klaffen står i veien, trykker du på  på fjernkontrollen for å flytte klaffen vekk, og deretter justerer du lamellene.

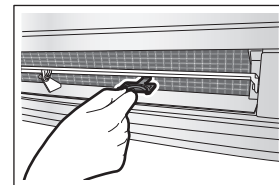



# Justere luftstrømretningen og luftstrømhastigheten

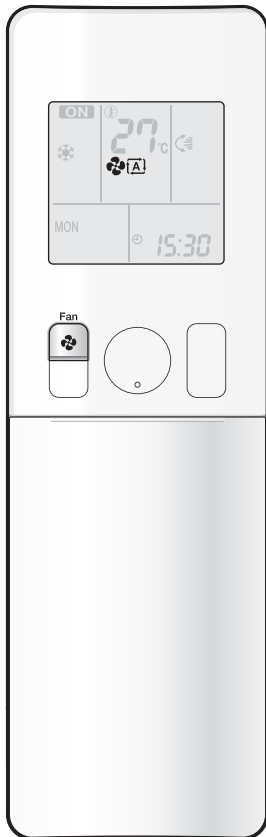

## Justere innstillingen for luftstrømhastighet

Trykk på .

- Hvert trykk på  flytter innstillingen for luftstrømhastighet ett trinn frem.

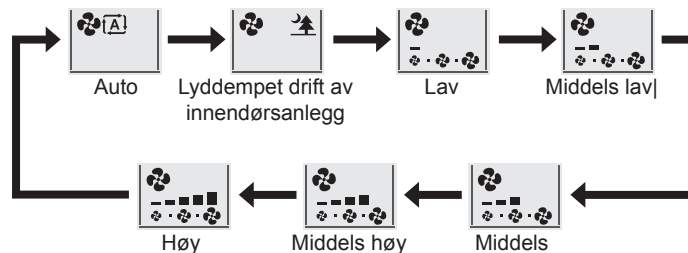

- Når luftstrømmen er satt til "  ", starter lyddempet drift av innendørsanlegget og støyen fra anlegget blir mindre.
- I lyddempet drift av innendørsanlegget er luftstrømhastigheten satt til et lavt nivå.
- I drift med TØRKING eller STRÅLING er innstillingen for luftstrømhastighet ikke variabel.

## MERKNAD

### Merknad om vinkelen på klaffen

- Klaffens svingeområde er lik i alle driftsmodi. (Se figuren.)

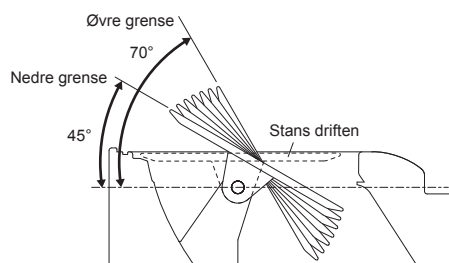

### Merknad om innstilling av luftstrømhastighet

- Ved lavere luftstrømhastighet reduseres også effekten av kjøling (oppvarming).

## FARE

- Bruk alltid fjernkontrollen til å justere vinkelen på klaffen. Hvis du forsøker å bevege dem for hånd med makt når de beveger seg, kan mekanismen ødelegges.
- Vær forsiktig når du justerer lamellene. Viften roterer med høy hastighet inne i luftutløpet.





# KRAFTIG drift

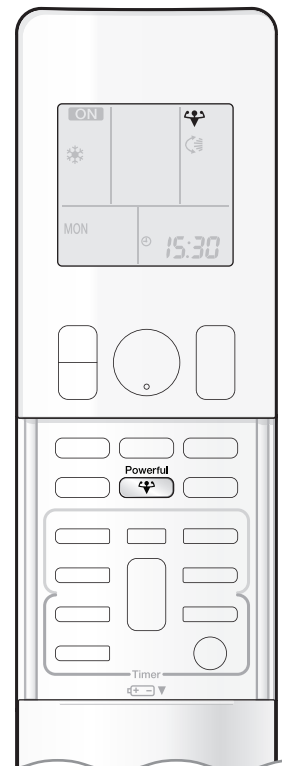

KRAFTIG drift maksimerer avkjølings-/oppvarmingseffekten raskt i alle driftsmodi. Du kan oppnå maksimal kapasitet.

## ■ Starte KRAFTIG drift

Trykk på **Powerful**  under drift.

- KRAFTIG drift stanser etter 20 minutter. Deretter går systemet automatisk tilbake til de innstillingene som ble brukt før KRAFTIG drift.
- "" vises på skjermen.

## ■ Annullere KRAFTIG drift

Trykk på **Powerful**  igjen.

- "" forsvinner fra skjermen.

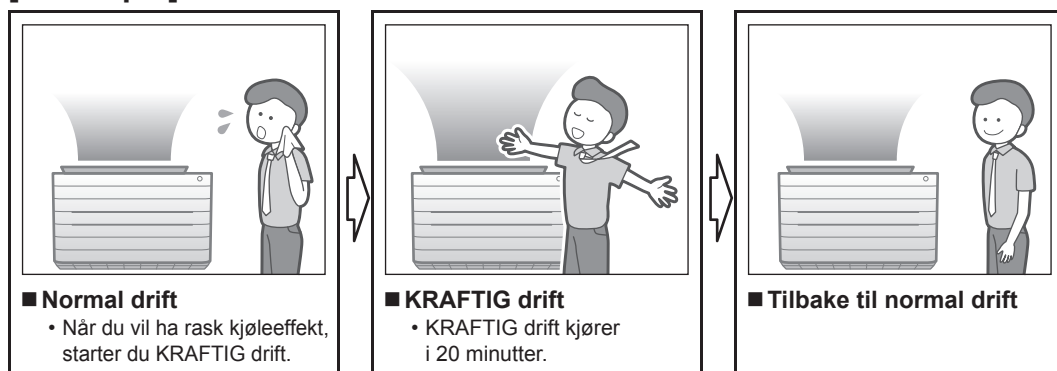

### [Eksempel]



## MERKNAD

### ■ Merknader om KRAFTIG drift

- Når du bruker KRAFTIG drift, er det enkelte funksjoner som ikke er tilgjengelige.
- KRAFTIG drift kan ikke brukes sammen med drift med STRÅLING2, ØKONOMISK drift eller LYDDEMPET DRIFT FOR UTENDØRSANLEGG. Funksjonsknappen som trykkes sist, er den funksjonen som har prioritet.

- KRAFTIG drift kan bare angis når anlegget kjører. Du annullerer innstillingene ved å trykke på , og "" forsvinner fra skjermen.
- KRAFTIG drift øker ikke kapasiteten til luftkondisjoneringsanlegget hvis anlegget allerede kjører med maksimal kapasitet.

### • I drift med KJØLING, OPPVARMING og STRÅLING1

For å oppnå maksimal effekt av kjølingen (oppvarmingen), må utendørsanleggets kapasitet økes og luftstrømhastigheten stilles på maksimum. Innstillingene for temperatur og luftstrøm er ikke variable.

### • I drift med TØR KING

Temperaturinnstillingen senkes med 2,5°C og luftstrømhastigheten øker noe.

### • I VIFTE-drift

Luftstrømhastigheten står fast på maksimum.

### • I AUTO-drift

For å oppnå maksimal effekt av kjølingen (oppvarmingen), økes utendørsanleggets kapasitet og luftstrømhastigheten stilles på maksimum.

### • Ved bruk av innstilling for romprioritet

Se Merknad om multisystem.  Side 27



# LYDDEMPET DRIFT FOR UTENDØRSANLEGG

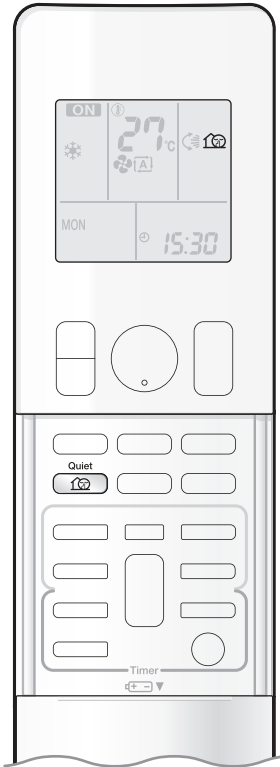

LYDDEMPET DRIFT FOR UTENDØRSANLEGG reduserer støynivået ved å endre utendørsanleggets frekvens og viftehastighet. Denne funksjonen er praktisk om natten.

## ■ Starte LYDDEMPET DRIFT FOR UTENDØRSANLEGG

Trykk på  Quiet.

- "🔇" vises på skjermen.

## ■ Annullere LYDDEMPET DRIFT FOR UTENDØRSANLEGG

Trykk på  igjen.

- "🔇" forsvinner fra skjermen.

**[Eksempel]** Bruke LYDDEMPET DRIFT FOR UTENDØRSANLEGG om natten:

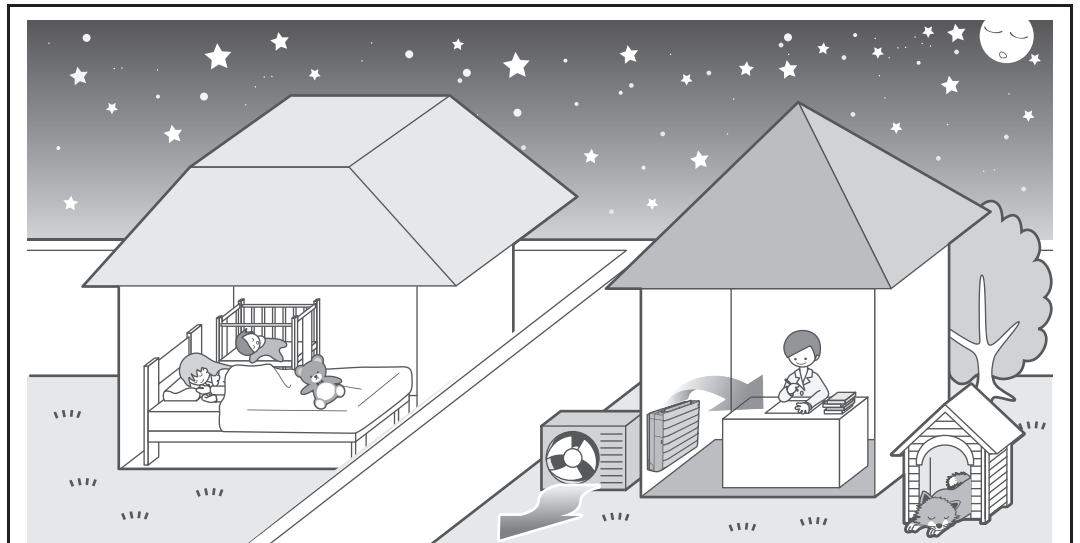

- Støynivået fra utendørsanlegget vil være lavere. Dette er praktisk når du må ta hensyn til naboene.

## MERKNAD

### ■ Merknader om LYDDEMPET DRIFT FOR UTENDØRSANLEGG

- Ved bruk av multisystem vil LYDDEMPET DRIFT FOR UTENDØRSANLEGG bare virke når denne funksjonen er innstilt på alle innendørsanlegg som er i bruk. Hvis du bruker innstilling for romprioritet, kan du imidlertid se Merknad om multisystem. ► [Side 27](#)
- Denne funksjonen er tilgjengelig i modiene KJØLING, OPPVARMING og AUTO. Den er ikke tilgjengelig i modiene STRÅLING, VIFTE og TØR KING.
- KRAFTIG drift og LYDDEMPET DRIFT FOR UTENDØRSANLEGG kan ikke brukes samtidig. Funksjonsknappen som trykkes sist, er den funksjonen som har prioritet.
- Selv om driften stanses med fjernkontrollen eller innendørsanleggets PÅ/AV-bryter ved bruk av LYDDEMPET DRIFT FOR UTENDØRSANLEGG, vises  på skjermen til fjernkontrollen.
- LYDDEMPET DRIFT FOR UTENDØRSANLEGG reduserer verken frekvens eller viftehastighet hvis disse allerede er redusert til et minimum.



# ØKONOMISK drift



ØKONOMISK drift er en funksjon som sørger for effektiv drift ved å begrense verdien for maksimalt strømforbruk.

Denne funksjonen er nyttig i tilfeller der du må passe på at ikke en strømbryter utløses når produktet kjøres ved siden av annet utstyr.

## ■ Starte ØKONOMISK drift

Trykk på under drift.

- "" vises på skjermen.

## ■ Annullere ØKONOMISK drift

Trykk på igjen.

- "" forsvinner fra skjermen.

### [Eksempel]

#### Normal drift



- Hvis luftkondisjoneringsanlegget og annet utstyr med høyt strømforbruk brukes samtidig, kan en strømbryter utløses hvis luftkondisjoneringsanlegget kjører med maksimal kapasitet.

#### ØKONOMISK drift

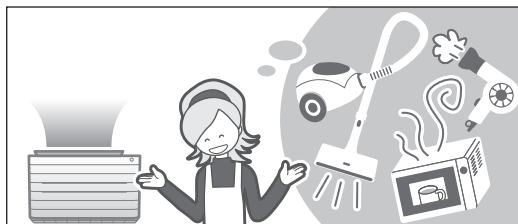

- Det maksimale strømforbruket til luftkondisjoneringsanlegget begrenses ved ØKONOMISK drift. Strømbryteren vil neppe utløses selv om luftkondisjoneringsanlegget og annet utstyr brukes samtidig.

- Dette diagrammet er kun ment som illustrasjon. Maksimal merkestrøm og strømforbruk til luftkondisjoneringsanlegget ved ØKONOMISK drift varierer i forhold til utendørsanlegget som er tilkoblet.

Merkestrøm og strømforbruk

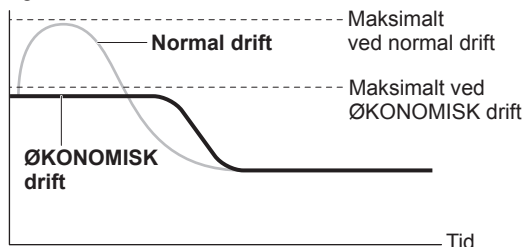

## MERKNAD

### ■ Merknader om ØKONOMISK drift

- ØKONOMISK drift kan bare angis når anlegget er i drift. Du annullerer innstillingene ved å trykke på og "" forsvinner fra skjermen.
- ØKONOMISK drift er en funksjon som sørger for effektiv drift ved å begrense strømforbruket til utendørsanlegget (driftsfrekvens).
- ØKONOMISK drift fungerer i drift med AUTO, KJØLING, TØRKING og OPPVARMING. Den er ikke tilgjengelig i drift med STRÅLING og VIFTE.
- KRAFTIG drift og ØKONOMISK drift kan ikke brukes samtidig. Funksjonsknappen som trykkes sist, er den funksjonen som har prioritet.
- Hvis strømforbruket allerede er lavt, vil ikke ØKONOMISK drift redusere strømforbruket.





# Drift med TIDSBRYTER AV

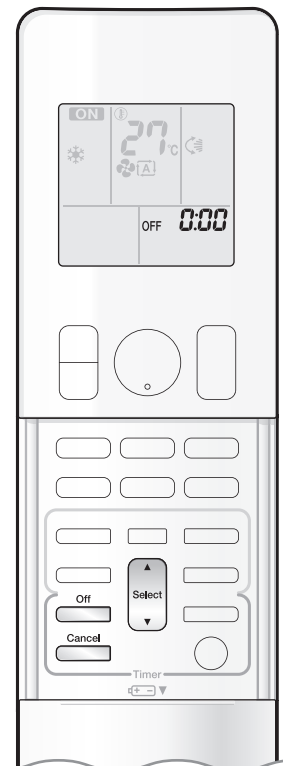

Tidsbryterfunksjoner er praktiske for å slå anlegget av eller på automatisk om kvelden eller om morgenen. Du kan også bruke TIDSBRYTER AV og TIDSBRYTER PÅ sammen.

## ■ Bruke drift med TIDSBRYTER AV

- Kontroller at klokken går riktig.  
Hvis ikke, må du stille klokken. ►Side 10

### 1. Trykk på .



- "0:00" vises på skjermen.
- "OFF" blinker.

- "⊕" og ukedagen forsvinner fra skjermen.

### 2. Trykk på inntil klokken er riktig stilt.

- Hvert trykk på én av knappene øker eller reduserer tidsinnstillingen med 10 minutter. Tidsinnstillingen endres raskt hvis du holder inne én av knappene.

### 3. Trykk på igjen.

- "OFF" og innstillingstiden vises på skjermen.
- DRIFT-lampen blinker, og TIDSBRYTER-lampen lyser gult. ►Side 5



Skjerm

## ■ Annullere drift med TIDSBRYTER PÅ

### Trykk på .

- "OFF" og innstillingstiden forsvinner fra skjermen.
- "⊕" og ukedagen vises på skjermen.

## MERKNAD

### ■ Merknader om drift med TIDSBRYTER

- Når TIDSBRYTER er stilt, vises ikke gjeldende tid.
- Når du har stilt inn TIDSBRYTER PÅ/AV, lagres tidsinnstillingen i minnet. Minnet slettes når fjernkontrollens batterier skiftes.
- Når du bruker anlegget med TIDSBRYTER PÅ/AV, kan den faktiske driftstiden avvike fra den tiden brukeren har lagt inn. (Høyst omtrent 10 minutter.)

### ■ NATTSTILLINGSMODUS

- Når TIDSBRYTER AV er stilt, justerer luftkondisjoneringsanlegget automatisk temperaturinnstillingen (0,5°C opp i KJØLING og 2,0°C ned i OPPVARMING) slik at det ikke blir for kaldt (varmt) når du sover.



# Drift med TIDSBRYTER PÅ

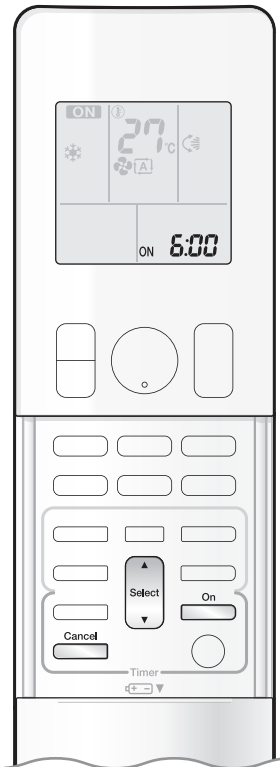

## ■ Bruke TIDSBRYTER PÅ-drift

- Kontroller at klokken går riktig.  
Hvis ikke, må du stille klokken. ▶ Side 10

### 1. Trykk på .

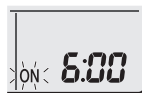

- "6:00" vises på skjermen.
- "ON" blinker.

- "⊕" og ukedagen forsvinner fra skjermen.

### 2. Trykk på inntil klokken er riktig stilt.

- Hvert trykk på én av knappene øker eller reduserer tidsinnstillingen med 10 minutter.  
Tidsinnstillingen endres raskt hvis du holder inne én av knappene.

### 3. Trykk på igjen.

- "ON" og innstillingstiden vises på skjermen.
- DRIFT-lampen blinker, og TIDSBRYTER-lampen lyser gult. ▶ Side 5

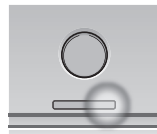

Skjerm

## ■ Annullere drift med TIDSBRYTER PÅ

### Trykk på .

- "ON" og innstillingstiden forsvinner fra skjermen.
- "⊕" og ukedagen vises på skjermen.

## ■ Kombinere TIDSBRYTER PÅ og TIDSBRYTER AV

- Nedenfor vises det et eksempel på innstilling av de 2 tidsbryterne i kombinasjon.

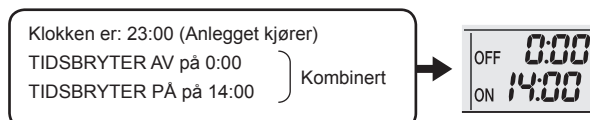

## MERKNAD

### ■ I følgende tilfeller må du stille inn tidsbryteren på nytt.

- Etter at en bryter er slått av.
- Etter et strømbrudd.
- Etter å ha skiftet batterier i fjernkontrollen.



# Drift med UKETIDSBRYTER

Du kan lagre inntil 4 tidsbryterinnstillinger for hver enkelt ukedag. Dette er praktisk hvis UKETIDSBRYTER stilles i henhold til familiens livsstil.

## ■ Bruke UKETIDSBRYTER i disse tilfellene

**[Eksempel]** De samme tidsbryterinnstillingene gjøres for uken fra mandag til fredag, mens det foretas andre tidsbryterinnstillinger for helgen.

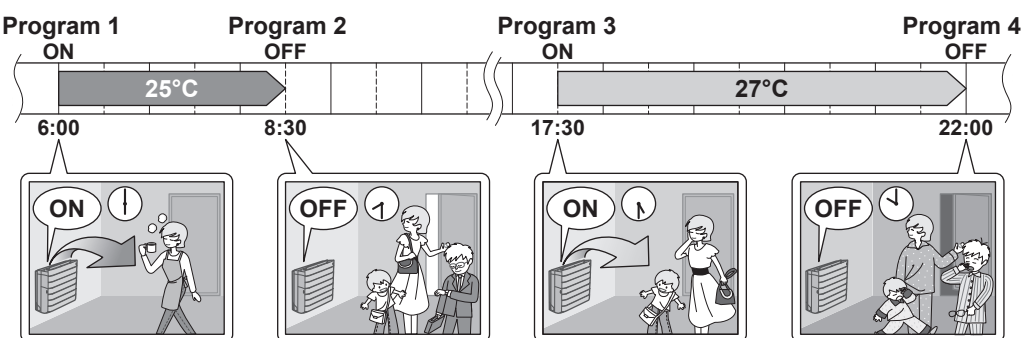
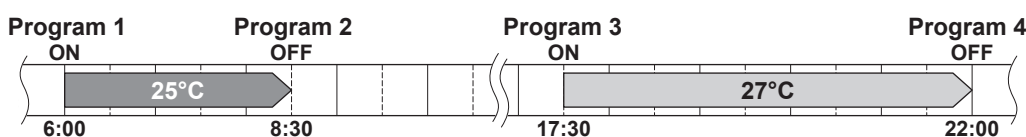
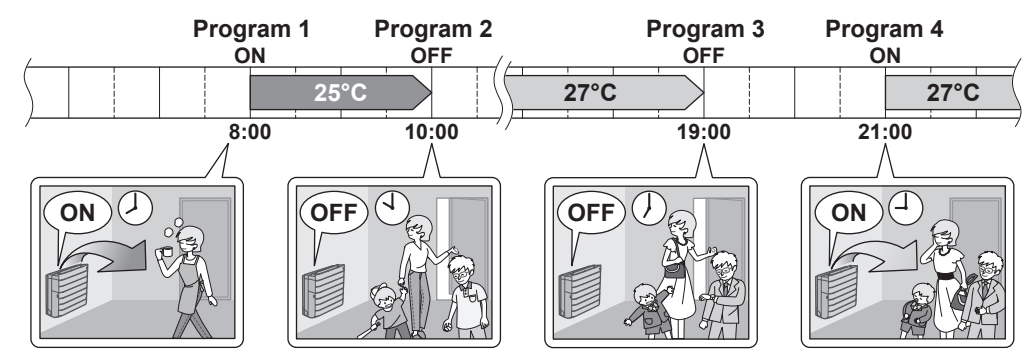
<b>[Mandag]</b>	Foreta tidsbryterinnstillinger for programmene 1-4. ▶Side 22 
<b>[Tirsdag] til [Fredag]</b>	Bruk kopieringsmodusen til å gjøre innstillinger for tirsdag til fredag, siden disse innstillingene er de samme som for mandag. ▶Side 24 
<b>[Lørdag]</b>	Ingen tidsbryterinnstillinger
<b>[Søndag]</b>	Foreta tidsbryterinnstillinger for programmene 1-4. ▶Side 22 

- Du kan angi inntil 4 reserveringer per dag og 28 reserveringer per uke i UKETIDSBRYTER. Effektiv bruk av kopieringsmodus gjør det enkelt å reservere.
- Bruk av innstillingene PÅ-PÅ-PÅ-PÅ gjør det for eksempel mulig å planlegge endringer for driftsmodus og innstilt temperatur. Ved å bruke innstillingene AV-AV-AV-AV, er det dessuten bare klokkeslettet for å slå av som kan angis for hver dag. Dermed slås luftkondisjoneringsanlegget av automatisk hvis brukeren glemmer å slå det av.



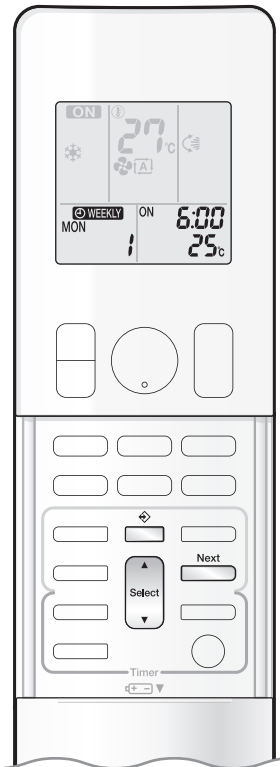

## ■ Bruke drift med UKETIDSBRYTER

### Innstillingsmodus

- Kontroller at du har stilt inn riktig klokkeslett og ukedag. Hvis ikke, må du angi riktig klokkeslett og ukedag. ► Side 10

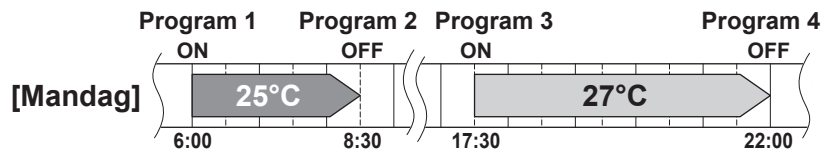

### Innstillingen viser

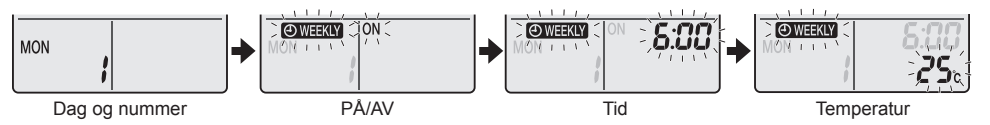

### 1. Trykk på .

- Ukedag og reserveringsnummer for gjeldende dag vises.
- 1 til 4 innstillinger kan foretas per dag.

### 2. Trykk på for å velge ønsket ukedag og reserveringsnummer.

- Når du trykker på , endres reserveringsnummeret og ukedagen.

### 3. Trykk på .

- Ukedag og reserveringsnummer stilles inn.
- "WEEKLY" og "ON" blinker.

### 4. Trykk på for å velge ønsket modus.

- Når du trykker på , veksles innstillingen mellom "ON" og "OFF".

Når du trykker på , veksler følgende elementer å vises på skjermen i roterende rekkefølge.



- Hvis reserveringen allerede er innstilt, annulleres reserveringen hvis du velger "tom".
- Gå til trinn 9 hvis Tom er valgt.
- Hvis du vil gå tilbake til innstillingen av ukedag og reserveringsnummer, trykker du på .

### 5. Trykk på .

- Modusen for TIDSBRYTER PÅ/AV vil bli innstilt.
- "WEEKLY" og klokkeslettet blinker.



# Drift med UKETIDSBRYTER

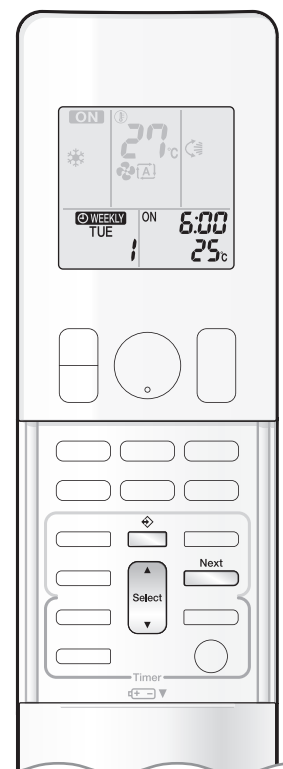

## 6. Trykk på for å velge ønsket klokkeslett.

- Klokkeslettet kan stilles på mellom 0:00 og 23:50, med intervaller på 10 minutter.
- Trykk på  for å gå tilbake til modusinnstillingen for TIDSBRYTER PÅ/AV.
- Gå til trinn **9** når du stiller inn TIDSBRYTER AV.

## 7. Trykk på .

- Klokkeslettet stilles.
- "WEEKLY" og temperaturen blinker.

## 8. Trykk på for å velge ønsket temperatur.

- Temperaturen kan stilles på mellom 10°C og 32°C.  
KJØLING eller AUTO: Anlegget kjører ved 18°C selv om det er stilt på 10 til 17°C.  
OPPVARMING eller AUTO: Anlegget kjører ved 30°C selv om det er stilt på 31 til 32°C.
- Trykk på  for å gå tilbake til klokkeslettinnstillingen.
- Innstilt temperatur vises bare når modusinnstillingen er aktivert.

## 9. Trykk på .

- Sørg for å rette fjernkontrollen mot innendørsanlegget, og kontroller at det kommer en mottakertone og at DRIFT-lampen blinker.
- Temperaturen stilles ved drift med TIDSBRYTER PÅ, og klokkeslettet stilles ved drift med TIDSBRYTER AV.
- Neste reserveringsskjerm bilde vises.
- Vil du foreta flere innstillinger, gjentar du fremgangsmåten fra trinn **4**.
- TIDSBRYTER-lampen lyser gult.  Side 5

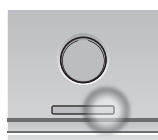



Skjerm

## 10. Trykk på for å fullføre innstillingen.

- "WEEKLY" vises på skjermen og drift med UKETIDSBRYTER aktiveres.
- Det er enkelt å kopiere en reservering du har foretatt før, og de samme innstillingene kan brukes for en annen ukedag. Se kopieringsmodus.  Side 24

## MERKNAD

### ■ Merknader om drift med UKETIDSBRYTER

- Husk at du først må stille klokken på fjernkontrollen.  Side 10
- Ukedag, modus for TIDSBRYTER PÅ/AV, klokkeslett og angitt temperatur (kun for modusen TIDSBRYTER PÅ) kan stilles med UKETIDSBRYTER.  
Andre innstillinger for TIDSBRYTER PÅ er basert på innstillingene rett før drift.
- Du kan ikke bruke drift med UKETIDSBRYTER og TIDSBRYTER PÅ/AV samtidig. Drift med TIDSBRYTER PÅ/AV har prioritet hvis den stilles mens UKETIDSBRYTER fremdeles er aktivert. UKETIDSBRYTER går over i standby-modus, og "WEEKLY" forsvinner fra skjermen. Når TIDSBRYTER PÅ/AV vises, aktiveres UKETIDSBRYTER automatisk.
- Hvis bryteren slås av, det oppstår strømstans eller liknende hendelser, vil det føre til at den interne klokken til innendørsanlegget blir upresis. Still klokken på nytt.  Side 10

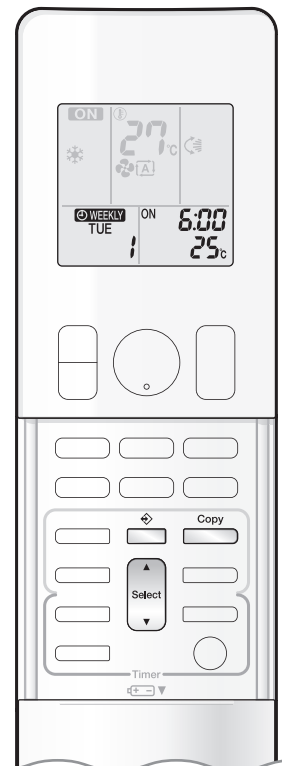

## Kopieringsmodus

- En reservering som er blitt gjort, kan kopieres til en annen dag i uken. Reserveringen for valgt ukedag kopieres i sin helhet.

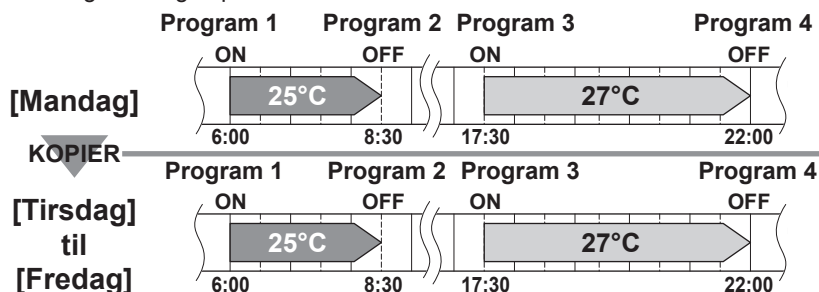

## Innstillingen viser

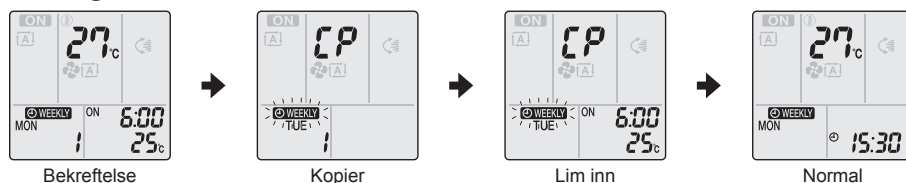

1. Trykk på .

2. Trykk på  for å bekrefte ukedagen som skal kopieres.

3. Trykk på .

- Reserveringen for valgt ukedag kopieres i sin helhet.

4. Trykk på  for å velge ukedagen du vil kopiere til.

5. Trykk på .

- Sørg for å rette fjernkontrollen mot innendørsanlegget, og kontroller at det kommer en mottakertone og at DRIFT-lampen blinker.
- Reserveringen kopieres til valgt ukedag. Reserveringen for valgt ukedag kopieres i sin helhet.
- Vil du kopiere innstillingene til andre ukedager, gjentar du trinn 4 og 5.

6. Trykk på  for å fullføre innstillingen.

- "WEEKLY" vises på skjermen og drift med UKETIDSBRYTER aktiveres.

## MERKNAD

### Merknad om kopieringsmodus

- Hele reserveringen for den opprinnelige ukedagen kopieres i kopieringsmodus.

Hvis du vil endre reserveringen for én av ukedagene individuelt etter at du har kopiert innholdet i ukentlige reserveringer, trykker du på  og endrer innstillingene i trinnene i innstillingsmodusen. ▶ Side 22



# Drift med UKETIDSBRYTER

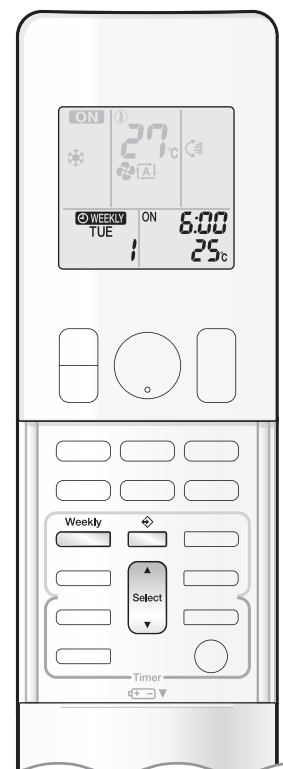

## ■ Bekrefte reservering

- Reserveringen kan bekrefte.

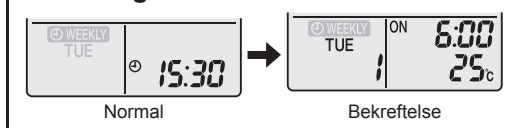

### Innstillingen viser



### 1. Trykk på .

- Ukedag og reserveringsnummer for gjeldende dag vises.

### 2. Trykk på for å velge ukedag og reserveringsnummeret som skal bekrefte.

- Når du trykker på , vises flere opplysninger om reserveringen.
- Hvis du vil endre bekrefte reserveringsinnstillinger, velger du reserveringsnummeret og trykker på .

Modusen endres til innstillingsmodus. Gå til innstillingsmodus og trinn 2.  Side 22

### 3. Trykk på for å avslutte bekreftemodus.

## ■ Deaktivere drift med UKETIDSBRYTER

Trykk på  mens "WEEKLY" vises på skjermen.

- "WEEKLY" forsvinner fra skjermen.
- TIDSBRYTER-lampen slukkes.
- Vil du aktivere drift med UKETIDSBRYTER igjen, trykker du på  på nytt.
- Hvis en reservering som er blitt deaktivert med , aktiveres på nytt, brukes den siste reserveringsmodusen.

## FARE

- Hvis ikke alle reserveringsinnstillingene vises, deaktiverer du driften med UKETIDSBRYTER med én gang. Deretter trykker du på  igjen for å aktivere driften med UKETIDSBRYTER på nytt.

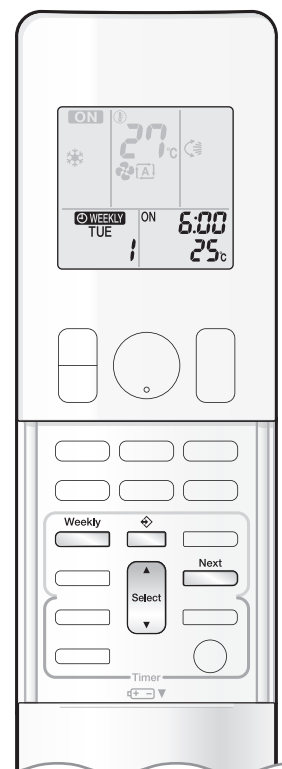

## ■ Slette reserveringer

### Enkeltstående reservering

**1. Trykk på** .

- Ukedag og reserveringsnummer vises.

**2. Trykk på**  **for å velge ukedag og reserveringsnummeret som skal annulleres.**

**3. Trykk på** .

- "WEEKLY" og "ON" eller "OFF" blinker.

**4. Trykk på**  **, og velg "tom".**

- Når du trykker på , endres modus for TIDSBRYTER PÅ/AV.

- Når du trykker på , veksler følgende elementer å vises på skjermen i roterende rekkefølge.
- Reserveringen får ingen innstilling når du velger "tom".



**5. Trykk på** .

- Valgt reservering annulleres.

**6. Trykk på** .

- Hvis det fremdeles finnes andre reserveringer, aktiveres drift med UKETIDSBRYTER.

### Reserveringer for hver enkelt ukedag

- Denne funksjonen kan brukes til å annullere reserveringer for hver enkelt ukedag.
- Den kan brukes når du bekrefter eller stiller inn reserveringer.

**1. Trykk på**  **for å velge ukedagen som skal annulleres.**

**2. Hold inne**  **i 5 sekunder.**

- Reserveringen for valgt ukedag annulleres.

### Alle reserveringer

**Hold inne**  **i 5 sekunder ved normal visning.**

- Sørg for å rette fjernkontrollen mot innendørsanlegget, og kontroller at det kommer en mottakerlyd.
- Denne driften er ikke gyldig mens UKETIDSBRYTER stilles.
- Alle reserveringer vil bli annullert.



# Merknad om multisystem

Multisystemet har ett utendørsanlegg som er koblet til flere innendørsanlegg.

## ■ Velge driftsmodus

**Med innstilling for romprioritet til stede, men deaktivert, eller ikke til stede.**

Hvis flere enn ett innendørsanlegg kjører, gis det prioritet til anlegget som ble slått på først. I så fall må du stille anleggene som slås på senere, til samme driftsmodus som det første anlegget. Ellers vil de gå over til standby-modus, og DRIFT-lampen vil blinke: dette er ingen funksjonsfeil.

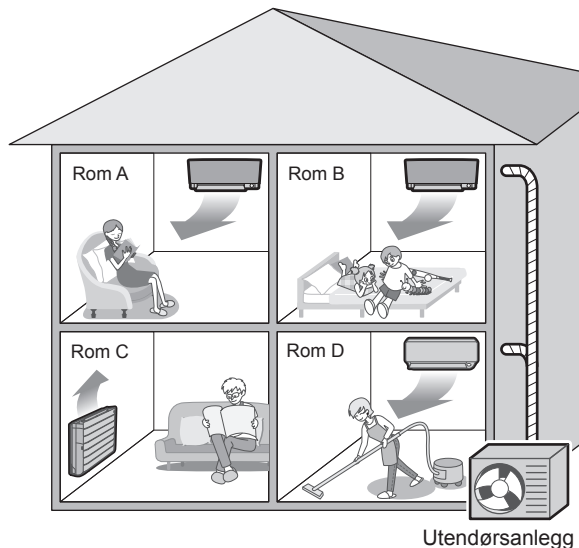

## MERKNAD

### ■ Merknader om driftsmodus for multisystem

- Drift med KJØLING, TØRKING og VIFTE kan brukes samtidig.
- Drift med OPPVARMING og med STRÅLING kan brukes samtidig.
- AUTO-drift velger automatisk drift med KJØLING eller drift med OPPVARMING basert på romtemperaturen. Derfor er AUTO-drift tilgjengelig når du velger samme driftsmodus som modusen i rommet med anlegget som skal slås først på.

## ⚠ FARE

- Vanligvis har driftsmodusen i rommet der anlegget kjøres først, prioritet, men følgende situasjoner er unntak, så ha dette i mente. Hvis driftsmodusen i det første rommet er VIFTE-drift, så vil du ved å bruke drift med OPPVARMING og STRÅLING i et hvilket som helst rom etter dette, gi prioritet til OPPVARMING og STRÅLING. I denne situasjonen vil luftkondisjoneringsanlegget som kjører i VIFTE-drift, gå over til standby, og DRIFT-lampen vil blinke. Når drift med STRÅLING starter og VIFTE-drift brukes i et annet rom, endres VIFTE-drift automatisk til OPPVARMING.

**Med innstilling for romprioritet aktivert.**

Se innstilling for romprioritet på neste side.

## ■ Modus for STILLEGÅENDE NATTEDRIFT (kun tilgjengelig for KJØLING)

Modusen STILLEGÅENDE NATTEDRIFT krever førstegangsprogrammering under installering. Kontakt forhandleren for å få hjelp. Modusen STILLEGÅENDE NATTEDRIFT reduserer driftsstøyen fra utendørsanlegget om natten for ikke å forstyrre naboene.

- STILLEGÅENDE NATTEDRIFT aktiveres når temperaturen synker 5°C eller mer under høyeste registrerte temperatur den dagen. Når temperaturforskjellen er mindre enn 5°C, vil denne funksjonen altså ikke bli aktivert.
- STILLEGÅENDE NATTEDRIFT reduserer anleggets kjøleeffekt noe.

## ■ LYDDEMPET DRIFT FOR UTENDØRSANLEGG

Se LYDDEMPET DRIFT FOR UTENDØRSANLEGG. ▶ Side 17

**Med innstilling for romprioritet til stede, men deaktivert, eller ikke til stede.**

Når du bruker funksjonen LYDDEMPET DRIFT FOR UTENDØRSANLEGG sammen med multisystemet, skal alle innendørsanlegg stilles til LYDDEMPET DRIFT FOR UTENDØRSANLEGG ved hjelp av fjernkontrollene.

Når du deaktiverer LYDDEMPET DRIFT FOR UTENDØRSANLEGG, må du deaktivere ett av de aktive innendørsanleggene med dens fjernkontroll.

Skjermbildet for LYDDEMPET DRIFT FOR UTENDØRSANLEGG vises imidlertid fortsatt på fjernkontrollen for de andre rommene. Vi anbefaler at du deaktiverer alle rom med deres respektive fjernkontroller.

**Med innstilling for romprioritet aktivert.**

Se innstilling for romprioritet på neste side.

## ■ Moduslås for KJØLING/OPPVARMING

Moduslåsen for KJØLING/OPPVARMING krever førstegangsprogrammering under installering. Kontakt autorisert forhandler for å få hjelp. Moduslåsen for KJØLING/OPPVARMING tvangsinnstiller anlegget til drift med enten KJØLING eller OPPVARMING. Denne funksjonen er praktisk når du vil stille alle innendørsanlegg som er koblet til multisystemet, på samme driftsmodus. I drift med KJØLING er det også mulig å bruke TØRKING. I drift med OPPVARMING er det også mulig å bruke STRÅLING.

## MERKNAD

- Moduslåsen for KJØLING/OPPVARMING kan ikke aktiveres sammen med innstillingen for romprioritet.

## ■ Innstilling for romprioritet

Innstillingen for romprioritet krever førstegangsprogrammering under installering. Kontakt autorisert forhandler for å få hjelp. Rommet som er angitt som prioritert rom, har prioritet i situasjonene nedenfor.

### Prioritet for driftsmodus

- Siden driftsmodusen til det prioriterte rommet har forrang, kan brukeren velge en annen driftsmodus fra andre rom.

#### [Eksempel]

- Rom A er prioritert rom i eksemplene.

Når drift med KJØLING er valgt i rom A, mens følgende modi kjøres i rom B, C og D:

Driftsmodus i rom B, C og D	Status for rom B, C og D når anlegget i rom A er i drift med KJØLING
KJØLING, TØRKING eller VIFTE	Gjeldende driftsmodus opprettholdes
OPPVARMING og STRÅLING	Anlegget går over i standby-modus. Driften gjenopptas når anlegget i rom A stanser.
AUTO	Hvis anlegget er stilt på KJØLING, fortsetter driften. Hvis anlegget er stilt på OPPVARMING, går det over til standby-modus. Driften gjenopptas når anlegget i rom A stanser.

### Prioritet når KRAFTIG drift er valgt

#### [Eksempel]

- Rom A er prioritert rom i eksemplene.

Innendørsanleggene i rom A, B, C og D er alle i drift. Hvis anlegget i rom A går over i KRAFTIG drift, konsentreres driftskapasiteten i rom A. I så fall kan effekten av kjøling (oppvarming) til anleggene i rom B, C og D bli noe redusert.

### Prioritet ved bruk av LYDDEMPET DRIFT FOR UTENDØRSANLEGG

#### [Eksempel]

- Rom A er prioritert rom i eksemplene.

Ved å stille anlegget i rom A til LYDDEMPET drift, starter luftkondisjoneringsanlegget LYDDEMPET DRIFT FOR UTENDØRSANLEGG.

Du behøver ikke å stille inn alle innendørsanleggene på LYDDEMPET drift.

# Vedlikehold og rengjøring

## ■ Oppslagsoversikt

### Slik åpner/lukker du frontpanelet

- Skyv pluggene på hver side av frontpanelet oppover, og åpne frontpanelet.
- Lukk frontpanelet, og lås det fast med pluggene på frontpanelet.

### Rengjøre deler

#### Frontpanel

- Tørkes av med en myk klut fuktet med vann.

**Hvis de er skitne**

Se ► Side 32

#### Luftfilter



**FARE**

- Sørg for å fjerne de øvre luftfiltrene (oppe) først og deretter de nedre luftfiltrene (nede).
- Støvsug eller vask filteret.

**Hver 2. uke**

Se ► Side 30

#### Fotokatalytisk luftrensfilter med titanapatitt

- Støvsug eller skift ut filteret.

**[Rengjøring]**

**Hver 6. måned**

Se ► Side 31

**[Utskifting]**

**Hvert 3. år**

Se ► Side 31

Sperre for frontpanel

Åpen

Lås

#### Innendørsanlegg og fjernkontroll

- Tørkes av med myk klut.

**Hvis de er skitne**

### Merknader om rengjøring

#### ■ Bruk ikke følgende materialer ved rengjøring.

- Varmt vann over 40°C.
- Benzen, bensin, tynner eller andre flyktige oljer.
- Poleringsmiddel.
- Skurebørster eller andre skuremidler.



**FARE**

- Vent litt før du utfører rengjøring og vedlikehold av anlegget etter drift med STRÅLING. Overflatetemperaturen til strålepanelet kan være høy rett etter drift.
- Før rengjøring må du sørge for å stanse anlegget og slå av bryteren.
- Ikke berør aluminiumsribbene i innendørsanlegget. Det kan forårsake personskafe hvis du berører disse delene.

## ■ Luftfilter

### 1. Trekk ut luftfiltrene.

- Åpne frontpanelet
- Ta av begge luftfiltrene (øvre).
- Ta av begge luftfiltrene (nedre).

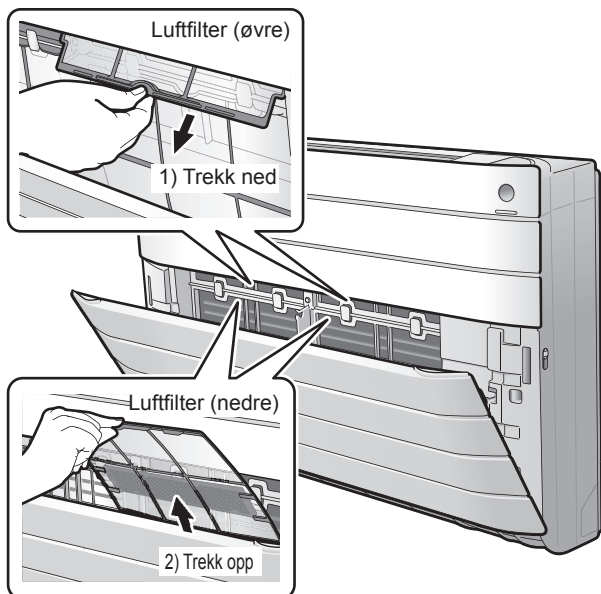

### 2. Rengjør luftfiltrene med vann eller støvsuger.

- Det anbefales at luftfiltrene rengjøres hver 2. uke.

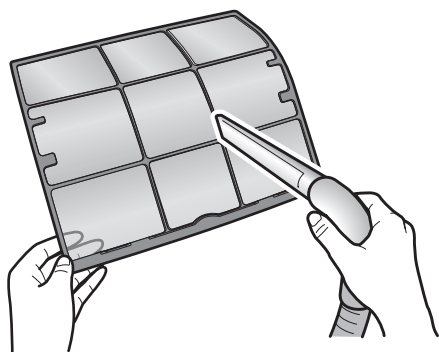

### Hvis støvet ikke lar seg lett fjerne

- Vask luftfiltrene med nøytralt vaskemiddel utspedd i lunkent vann, og la dem deretter tørke i skyggen.
- Sørg for å ta av det fotokatalytiske luftrensfilteret med titanapatitt. Se Fotokatalytisk luftrensfilter av titanapatitt på neste side.



### 3. Sett på plass filtrene, og lukk frontpanelet.

- Lukk frontpanelet, og lås det fast ved å skyve pluggene på hver side av frontpanelet nedover.

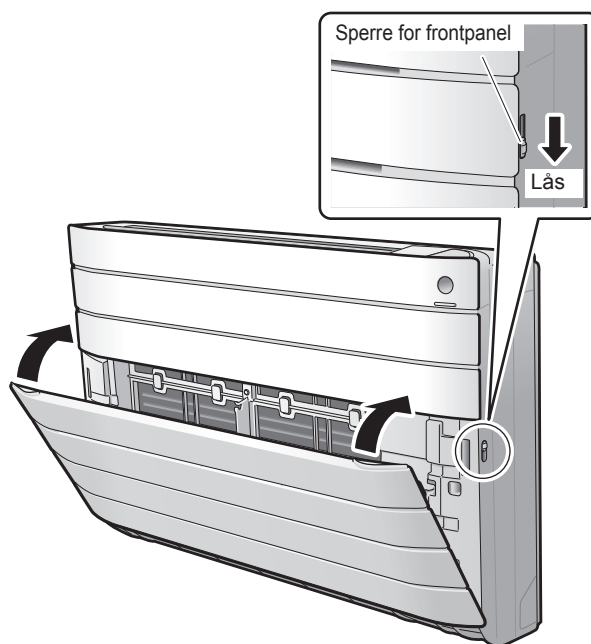

## ⚠ FARE

- Ikke berør aluminiumsribbene direkte med hendene når filteret tas av eller settes på.

# Vedlikehold og rengjøring

## ■ Fotokatalytisk luftrensfilter med titanapatitt

### 1. Ta av det fotokatalytiske luftfilteret med titanapatitt.

- Åpne frontpanelet, og trekk ut luftfiltrene.
- Hold i de forsenkede delene av rammen, og hekt av de 4 krokene.

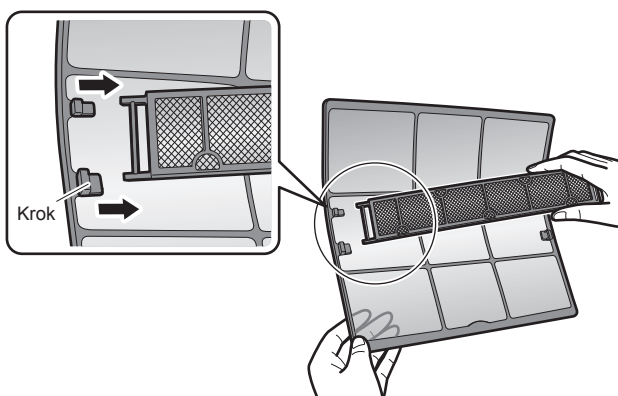

### 2. Rengjør eller skift ut det fotokatalytiske luftrensfilteret av titanapatitt.

#### [Vedlikehold]

#### 2-1 Støvsuges, og bløtlegges deretter i lunke vann i 10 til 15 minutter hvis det er svært skittent.

- Ikke ta filteret ut av rammen når det rengjøres med vann.

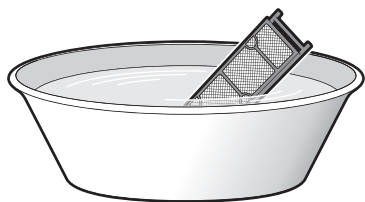

#### 2-2 Etter vask må du riste av overskytende vann, og la det tørke i skyggen.

- Ettersom filteret er lagd av polyester, må du ikke vri det opp for å fjerne vannet.

#### [Utskifting]

#### Fjern knastene på filterrammen, og skift ut filteret med et nytt.

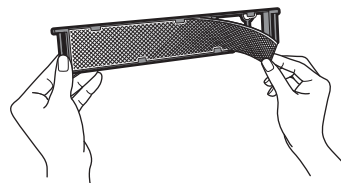

- Ikke kast filterrammen. Bruk filterrammen på nytt når du skifter ut det fotokatalytiske luftrensfilteret med titanapatitt.
- Kast det gamle filteret som ikke-brennbart avfall.

### 3. Sett på plass filtrene, og lukk frontpanelet.

- Lukk frontpanelet, og lås det fast ved å skyve pluggene på hver side av frontpanelet nedover.

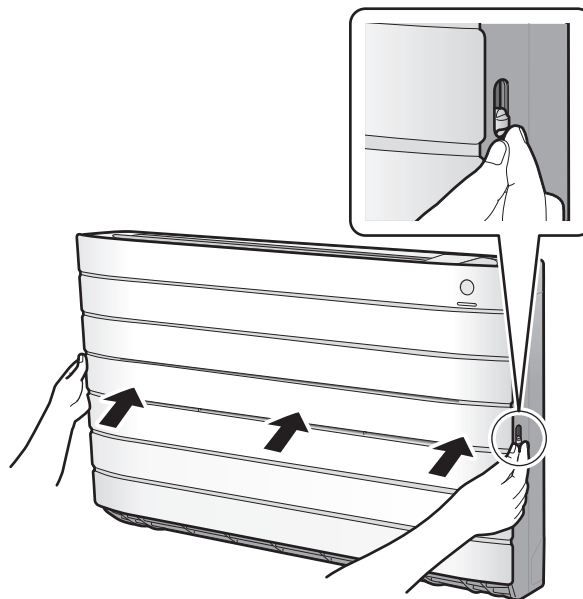

#### MERKNAD

- Drift med skitne filtre:
  - Kan ikke fjerne lukt fra luften
  - Kan ikke rense luften
  - Gir dårlig oppvarming eller kjøling
  - Kan forårsake lukt
- Kast gamle filtre som ikke-brennbart avfall.
- Kontakt butikken der du kjøpte luftkondisjoneringsanlegget for å bestille et fotokatalytisk luftfilter med titanapatitt.

Punkt	Fotokatalytisk luftrensfilter av titanapatitt (uten ramme), 1 sett
Delnr.	KAF970A46



## ■ Ta av frontpanelet

### 1. Ta av frontpanelet.

- Åpne frontpanelet
- Løsne frontpanelets festeremmer (2 steder) fra frontristen.

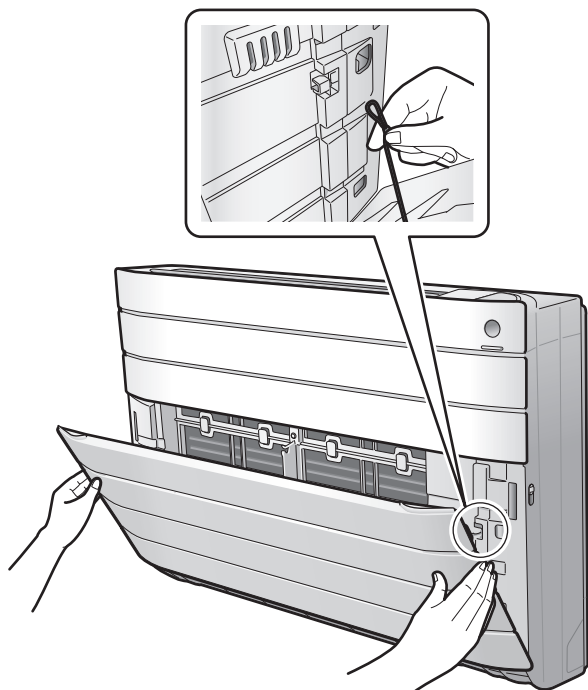

- Ta av frontpanelet fra luftkondisjoneringsanlegget.

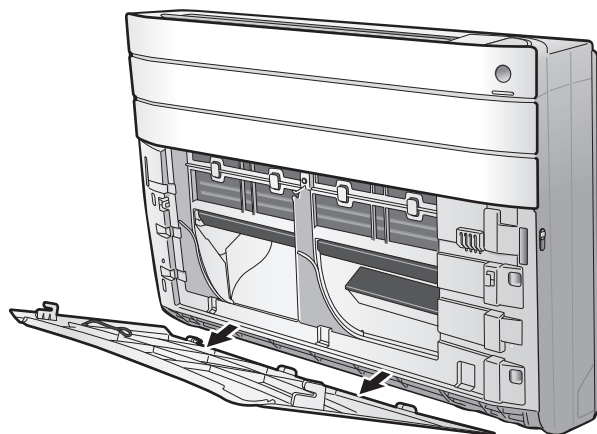

### 2. Rengjør frontpanelet.

- Tørkes av med en myk klut fuktet med vann.
- Du må bare bruke et nøytralt vaskemiddel.

### 3. Sett på frontpanelet.

- Før inn frontpanelet i den nedre frontristen som vist på figuren, og fest deretter begge sider av panelet med remmene.

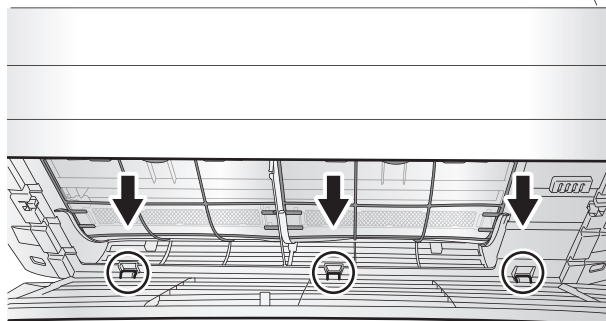

- Lukk frontpanelet, og lås det fast ved å skyve pluggene på hver side av frontpanelet nedover.

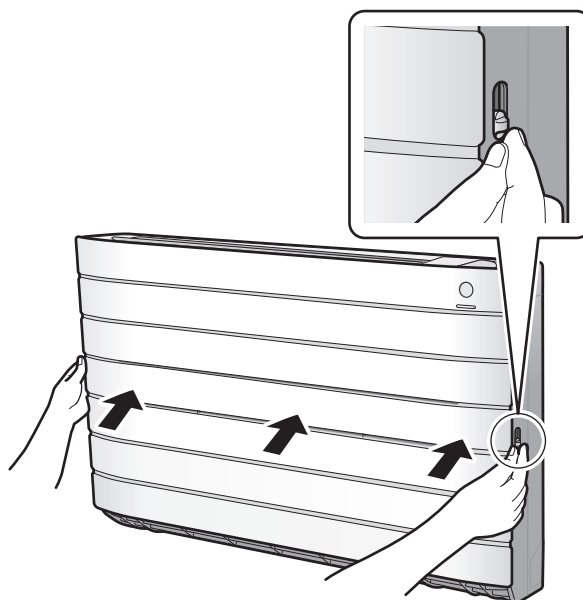

## ⚠ FARE

- Når du tar av eller setter på frontpanelet, må du bruke en solid og stabil krakk og se hvor du går.
- Når du tar av eller setter på frontpanelet, må du støtte det ordentlig med hånden så det ikke faller ned.
- Etter rengjøring må du påse at frontpanelet sitter ordentlig fast.



# Vedlikehold og rengjøring

## ■ Kontroller disse punktene

- Kontroller at utendørsanleggets sokkel, stativ og andre koblinger ikke er nedbrutt eller korrodert.
- Kontroller at ikke noe blokkerer luftinntakene og -utløpene på innendørs- og utendørsanlegget.
- Kontroller at dreneringsvannet renner fritt ut av dreneringsslangen under drift med KJØLING eller TØRKING.
  - Ser du ikke noe vann, kan det hende at det lekker vann fra innendørsanlegget. Stans i så fall anlegget, og kontakt verksted.

## ■ Før langvarig driftsstans

### 1. Bruk kun VIFTE i flere timer på en fin dag for å tørke anlegget innvendig.

- Trykk på , og velg "❄"-drift.
- Trykk på , og start driften.

### 2. Etter driftsstans slås bryteren for luftkondisjoneringsanlegget av.

### 3. Rengjør luftfiltrene, og sett dem på plass.

### 4. Ta ut batteriene fra fjernkontrollen.

- Hvis det er tilkoblet et multiutendørsanlegg, må du kontrollere at drift med OPPVARMING ikke brukes i det andre rommet før du bruker VIFTE. ► [Side 27](#)

## ■ Vi anbefaler periodisk vedlikehold

- Under visse forhold kan innsiden av anlegget bli skittent etter flere sesongers bruk, slik at effekten blir dårlig. Vi anbefaler at du får en spesialist til å utføre periodisk vedlikehold, i tillegg til den vanlige rengjøringen som utføres av brukeren.
- Når det gjelder spesialistvedlikehold, bør du kontakte butikken der du kjøpte luftkondisjoneringsanlegget.
- Vedlikeholdskostnadene må dekkes av brukeren.

## ■ Viktig informasjon om kjølemediet som brukes

- Dette produktet inneholder fluoriserte drivhusgasser som er inkludert i Kyoto-avtalen.  
Type kjølemedium: **R410A**  
GWP-verdi<sup>(1)</sup>: **1975**  
(1) GWP = global oppvarmingsevne
- Regelmessige inspeksjoner knyttet til kjølemedielekkasje kan være påbudt, avhengig av europeiske eller lokale lover. Ta kontakt med nærmeste forhandler for å få mer informasjon.

# Feilsøking

## ■ Dette er ikke feil.

• Følgende tilfeller er ikke feil ved luftkondisjoneringsanlegget, men de skyldes ulike årsaker. Du kan bare fortsette å bruke anlegget.

### Innendørsanlegg

#### Luftkondisjoneringsanlegget stanser luftstrømmen under driften.

- Når innstilt temperatur er oppnådd, reduseres luftstrømhastigheten og driften stanses for å unngå at det dannes kald luftstrøm (under oppvarming) eller for å unngå at luftfuktigheten stiger (under kjøling). Driften fortsetter automatisk når innendørstemperaturen stiger eller synker.

#### Anlegget starter ikke med én gang.

- Hvis det ble trykket på PÅ/AV-knappen kort tid etter at anlegget ble stanset.
- Når modus ble valgt på nytt.
  - Dette er for å beskytte luftkondisjoneringsanlegget. Du bør vente omtrent 3 minutter.

#### Drift med OPPVARMING stanser brått, og det høres en rennende lyd.

- Utendørsanlegget fjerner rim. OPPVARMING starter når rim på utendørsanlegget er fjernet. Du bør vente i ca. 4 til 12 minutter.

#### Klaffen begynner ikke å svinge med én gang.

- Luftkondisjoneringsanlegget justerer klaffens posisjon. Klaffen begynner snart å bevege seg.

#### Overflatetemperatur på strålepanel

- I drift med STRÅLING1 eller STRÅLING2 vil overflatetemperaturen på panelet normalt ligge rundt 55°C maksimalt.

### Utendørsanlegg

#### Utendørsanlegget avgir vann eller damp.

- I drift med OPPVARMING eller STRÅLING
  - Rimet på utendørsanlegget tiner til vann eller damp når luftkondisjoneringsanlegget er i avisingsdrift.
- I drift med KJØLING eller TØRKING
  - Fuktighet i luften kondenserer til vann på den kjølige overflaten til utendørsanleggets rør, og drypper ned.

#### Det høres en lyd.

##### ■ Lyden av rennende vann

- Denne lyden dannes når kjølemediet strømmer gjennom luftkondisjoneringsanlegget.
- Dette er en pumpelyd fra vannet i luftkondisjoneringsanlegget, og høres når vannet pumpes ut av luftkondisjoneringsanlegget ved drift med kjøling eller tørking.
- Kjølemediet strømmer gjennom luftkondisjoneringsanlegget selv om luftkondisjoneringsanlegget ikke kjører når innendørsanleggene i andre rom er i drift.

##### ■ Prustelyd

- Denne lyden dannes når kjølemediestrømmen i luftkondisjoneringsanlegget kobles om.

##### ■ Plingelyd

- Denne lyden dannes når luftkondisjoneringsanlegget utvides eller trekkes litt sammen som følge av temperaturendringer.

##### ■ Klukkelyder som høres under drift eller ved stillstand

- Denne lyden dannes når reguleringsventilene for kjølemedium eller de elektriske delene er i bruk.

##### ■ Klaprelyd

- Denne lyden høres fra innsiden av luftkondisjoneringsanlegget hvis avtrekksviften starter mens dørene til rommet er stengt. Åpne vinduet eller slå av avtrekksviften.

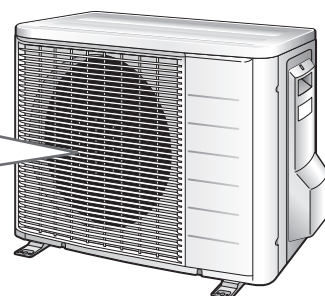
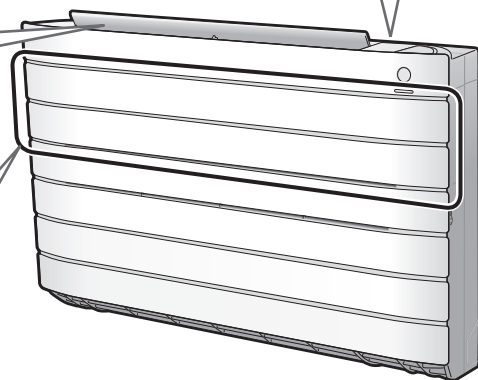

# Feilsøking

- Feilsøkingstiltakene er klassifisert som følgende to typer ut fra hva som må gjøres. Velg tiltak i henhold til symptomet.



## Ikke feil

- Dette er ikke feil.



## Kontroller følgende

- Kontroller på nytt før du kontakter reparatør.

### Luftkondisjoneringsanlegget går ikke. (Driftslampen lyser ikke.)

- Er en bryter blitt slått av, eller er det gått en sikring?
- Er det strømbrudd?
- Er det batterier i fjernkontrollen?
- Er tidsbryteren riktig innstilt?



### Dårlig avkjølings-/oppvarmingseffekt.

- Er luftfiltrene rene?
- Er det noe som blokkerer luftinntaket eller -utløpet på innendørs- og utendørsanlegget?
- Er temperaturen riktig innstilt?
- Er vinduer og dører lukket?
- Er luftstrømhastigheten og luftstrømretningen riktig innstilt?



### Det skjer noe unormalt under drift.

- Lyn eller radiobølger kan forstyrre anlegget. Slå bryteren av og deretter på igjen, og prøv å betjene luftkondisjoneringsanlegget med fjernkontrollen.



### Anlegget stanset plutselig. (DRIFTSLAMPEN blinker.)

- Er luftfiltrene rene?  
Rengjør luftfiltrene.
- Er det noe som blokkerer luftinntaket eller -utløpet på innendørs- og utendørsanlegget?
- Slå av viften, og fjern alle hindringer. Slå den deretter på igjen, og prøv å betjene anlegget med fjernkontrollen. Hvis lampen fortsatt blinker, må du kontakte butikken der du kjøpte luftkondisjoneringsanlegget.
- Er det samme driftsmodi for innendørsanleggene som er tilkoblet utendørsanleggene i multisystemet? Hvis ikke, må du stille alle innendørsanleggene på samme driftsmodus, og kontrollere at lampene blinker. Og hvis driftsmodus er AUTO, må du dessuten stille alle innendørsanleggene på KJØLING eller OPPVARMING et øyeblikk, og deretter kontrollere nok en gang at lampene er som de skal. Hvis lampene slutter å blinke etter at du har gjort som beskrevet ovenfor, er det ingen funksjonsfeil ▶ Side 27



### Overflatetemperaturen og tilstanden til strålepanelet er unormale.

- Strålepanelet varmes ikke opp i drift med STRÅLING1 eller STRÅLING2.
- Drift med OPPVARMING brukes alene, men strålepanelet er varmt.
- Drift med KJØLING brukes, men strålepanelet er kaldt, frosset og/eller fuktig.
- Driften er stanset, men strålepanelet er varmt eller DRIFTSLAMPEN (grønn) blinker.
  - Kontakt butikken eller forhandleren der du kjøpte luftkondisjoneringsanlegget. (Gjelder kun for multitylkoblinger.)



### Det kommer ikke varmluft kort tid etter at OPPVARMING er startet.

- Luftkondisjoneringsanlegget varmes opp. Du bør vente i 1 til 4 minutter. (Systemet er konstruert for å begynne å avgi luft først etter at en bestemt temperatur er oppnådd.)



### TIDSBRYTER PÅ/AV fungerer ikke i henhold til innstillingene.

- Kontroller om TIDSBRYTER PÅ/AV og UKETIDSBRYTER er innstilt for samme tid. Endre eller deaktiver innstillingene i UKETIDSBRYTER

▶ Side 21



### Anlegget stanset plutselig. (DRIFTSLAMPEN lyser.)

- Luftkondisjoneringsanlegget kan stanse hvis det plutselig oppstår en stor spenningssvingning. Dette skjer for å beskytte anlegget. Anlegget begynner å gå igjen automatisk etter ca. 3 minutter.



### Fjernkontrollen fungerer ikke som den skal.

- Det vises ingen fjernkontrollsignaler.
- Følsomheten til fjernkontrollen er lav.
- Skjermen har lav kontrast eller er svart.
- Skjermen er ute av kontroll.
- Batteriene holder på å ta slutt, og fjernkontrollen fungerer ikke som den skal. Skift ut alle batteriene med nye, alkaliske AAA.LR03-batterier. Se Slik setter du i batteriene i denne håndboken hvis du vil vite mer.

▶ Side 9



### Utendørsviften går når luftkondisjoneringsanlegget ikke er i drift.

#### ■ Etter at anlegget er stanset

- Utendørsviften fortsetter å gå i 60 sekunder for å beskytte anlegget.

#### ■ Når luftkondisjoneringsanlegget ikke er i gang

- Hvis utetemperaturen er svært høy, begynner utendørsviften å gå for å beskytte anlegget.



### Det kommer lukt fra innendørsanlegget.

- Dette skjer når lukt fra rommet, møbler eller sigaretter absorberes i anlegget og slippes ut sammen med luftstrømmen.

(Hvis dette skjer, anbefaler vi at du at du får innendørsanlegget rengjort av en tekniker. Kontakt butikken der du kjøpte luftkondisjoneringsanlegget.)



### Det kommer tåke fra innendørsanlegget.

- Dette skjer når luften i rommet avkjøles til tåke av kaldluften som strømmer gjennom rommet under kjøledrift.
- Dette skyldes at luften i rommet nedkjøles av varmeveksleren og går over til dis under avising.



### Driften stanset under KJØLING. (DRIFTSLAMPEN blinker.)

- Når utendørstemperaturen er lavere enn 10°C, må du ikke bruke drift med KJØLING. Hvis driften brukes når utendørstemperaturen er lavere enn 10°C, startes beskyttelsesfunksjonen til hovedanlegget slik at driften deaktiveres.

Slå av strømbryteren, og fjern alle hindringer. Slå den deretter på igjen, og prøv å betjene anlegget med fjernkontrollen. Hvis lampen fortsatt blinker, må du kontakte butikken der du kjøpte luftkondisjoneringsanlegget.





# Feilsøking

## ■ Kontakt butikken omgående

### ADVARSEL

- Hvis det skjer noe unormalt (for eksempel brent lukt), må du stanse anlegget og slå av bryteren.
  - Fortsatt drift i en unormal tilstand kan medføre feil, elektrisk støt eller brann.
  - Kontakt butikken der du kjøpte luftkondisjoneringsanlegget.
- Ikke forsøk å reparere eller endre noe på luftkondisjoneringsanlegget selv.
  - Feilaktig arbeid kan medføre elektrisk støt eller brann.
  - Kontakt butikken der du kjøpte luftkondisjoneringsanlegget.

## Kontakt butikken omgående hvis ett av følgende symptomer inntreffer.

- Strømledningen er unormalt varm eller skadet.
- Det høres en unormal lyd under drift.
- Et vern, en sikring eller jordfeilbryteren slår av anlegget ofte.
- En bryter eller knapp virker ofte ikke som den skal.
- Det lukter brent.
- Det lekker vann fra innendørsanlegget.

Slå av bryteren, og kontakt butikken.



### ■ Etter et strømbrudd

- Luftkondisjoneringsanlegget begynner å gå igjen automatisk etter ca. 3 minutter. Du må bare vente litt.

### ■ Lyn

- Hvis lynet kan slå ned i nabolaget, må du stanse anlegget og slå av bryteren for å beskytte anlegget.

## ■ Krav til avhending



Produktet og batteriene som følger med kontrollenheten, er merket med dette symbolet. Dette symbolet betyr at elektriske og elektroniske produkter og batterier ikke skal blandes med usortert husholdningsavfall. For batterier kan det være trykt et kjemisk symbol under dette symbolet. Dette kjemiske symbolet betyr at batteriet inneholder et tungmetall som overstiger en bestemt konsentrasjonsmengde. Mulige kjemiske symboler er følgende:

- Pb: bly (>0,004 %)

Systemet må ikke demonteres på egen hånd. Produktet må demonteres og kjølemediet, oljen og eventuelle andre deler må tas hånd om av kvalifisert montør i overensstemmelse med gjeldende lokale og nasjonale forskrifter. Anlegg og tomme batterier må håndteres ved et spesialanlegg for gjenbruk, resirkulering og gjenvinning. Ved å sikre riktig avhending, bidrar du til å avverge potensielle negative konsekvenser for miljø og human helsetilstand. Kontakt montøren eller lokale myndigheter for mer informasjon.

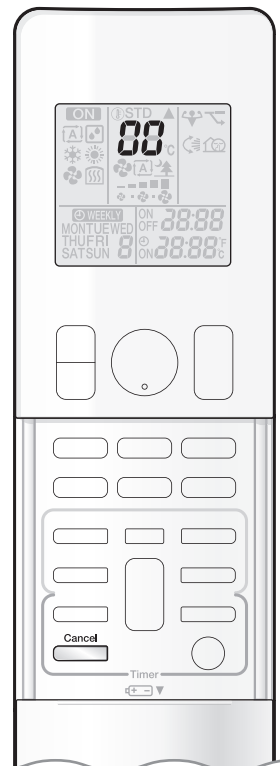

## ■ Feildiagnostisering via fjernkontrollen

- Fra innendørsanlegget kan fjernkontrollen motta en tilsvarende feilkode i henhold til feilen.

**1.** Når  holdes inne i 5 sekunder, blinker symbolet **00** på temperaturvisningsdelen.

**2.** Trykk gjentatte ganger på  til du hører en vedvarende pipetone.

- Kodesymbolet endres som vist nedenfor, og varsler med en lang pipetone.

	KODE	BETYDNING
SYSTEM	00	NORMAL
	U0	LITE KJØLEMEDIUM
	U2	OVERSPENNING REGISTRERT
	U4	SIGNALOVERFØRINGSFEIL (MELLOM INNENDØRS- OG UTENDØRSANLEGGET)
INNENDØRS-ANLEGG	A1	KRETSKORTFEIL FOR INNENDØRSANLEGG
	A5	TOPPVERDISTYRING VED OPPVARMING ELLER FRYSEVERN (MÅLES MED TERMISTOR FOR VARMEVEKSLER FOR INNENDØRSANLEGG)
	A6	VIFTEMOTORFEIL (DC-MOTOR)
	A9	TEMPERATURSTIGNING I STRÅLEPANEL ELLER FEIL PÅ MOTORVENTIL FOR FRYSEVERN (MÅLES MED TERMISTOR FOR STRÅLEPANEL)
	CE	TERMISTORFEIL PÅ STRÅLEPANEL
	C4	TERMISTORFEIL PÅ VARMEVEKSLER FOR INNENDØRSANLEGG
	C9	TERMISTORFEIL FOR ROMTEMPERATUR
UTENDØRS-ANLEGG	EA	FEIL PÅ FIREVEISVENTIL
	E1	KRETSKORTFEIL FOR UTENDØRSANLEGG
	E5	OVERBELASTNING AKTIVERT (KOMPRESSOR)
	E6	KOMPRESSORLÅS
	E7	VIFTELÅS LIKESTRØM
	F3	TEMPERATURREGULERING FOR UTLØPSRØR
	H0	SYSTEMFØLERFEIL FOR KOMPRESSOR
	H6	POSISJONSFØLERFEIL
	H8	FØLERFEIL FOR LIKESPENNING/-STRØM
	H9	TERMISTORFEIL FOR UTENDØRSTEMPERATUR
	J3	TERMISTORFEIL FOR UTLØPSRØR
	J6	TERMISTORFEIL PÅ VARMEVEKSLER FOR UTENDØRSANLEGG
	L4	TEMPERATURSTIGNING I VARMESTRÅLINGSRIBBE
	L5	OVERSTRØM UT REGISTRERT
P4	TERMISTORFEIL PÅ VARMESTRÅLINGSRIBBE	

## MERKNAD

- En kort pipetone og to etterfølgende pipetoner indikerer koder som ikke samsvarer.
- Vil du avbryte kodevisningen, holder du  inne i 5 sekunder. Kodevisningen annulleres også automatisk hvis du ikke trykker på knappen innen 1 minutt.

# Feilsøking

## ■ LYSDIODE PÅ UTENDØRSANLEGGETS KRETSKORT Serie 3MXS, 4MXS, 5MXS

GRØNN	RØD					DIAGNOSE
MIKROPROSESSOR NORMAL	PÅVISER FUNKSJONSFEIL					
LYSDIODE A	LED1	LED2	LED3	LED4	LED5	
☺	●	●	●	●	●	NORMALT → KONTROLLER INNENDØRSANLEGG
☺	☼	●	☼	☼	●	HØYTRYKKSVERN HAR SLÅTT INN, ELLER FROST I DRIFTSENHET ELLER STANDBY-ENHET
☺	☼	●	☼	●	●	* OVERSTRØMSRELÉ HAR SLÅTT INN ELLER HØY TEMPERATUR PÅ UTLØPSRØR
☺	●	☼	☼	●	●	DEFEKT KOMPRESSORSTART
☺	●	☼	●	☼	●	OVERSTRØM INN
☺	☼	☼	●	●	●	* TERMISTOR- ELLER CT-FEIL
☺	☼	☼	●	☼	●	HØY TEMPERATUR I BRYTERBOKS
☺	●	●	●	☼	●	HØY TEMPERATUR I VEKSELRETTERKRETSENS KJØLELEGEME
☺	●	●	☼	●	●	* OVERSTRØM UT
☺	●	●	☼	☼	●	* LITE KJØLEMEDIUM
☺	☼	●	●	☼	●	LAV SPENNING TIL HOVEDKRETS ELLER FORBIGÅENDE STRØMSVIKT
☺	☼	●	●	●	●	VEKSLINGSFEIL FOR REVERSERENDE MAGNETVENTIL
☺	☼	☼	☼	☼	●	VIFTEMOTORFEIL
☼	-	-	-	-	●	[MERKNAD 1]
●	-	-	-	-	●	STRØMTILFØRSELSFEIL ELLER [MERKNAD 2]

Merknad: Lysdioder 5 er bare tilgjengelig på 5M-serien.

GRØNN	BLINKER VANLIGVIS
RØD	VANLIGVIS SLUKKET
☼	LYSER
☺	BLINKER
●	SLUKKET
-	IKKE RELEVANT

## ■ LYSDIODE PÅ UTENDØRSANLEGGETS KRETSKORT Serie 2MXS

GRØNN	DIAGNOSE
MIKROPROSESSOR NORMAL	
LYSDIODE A	
☺	NORMALT → KONTROLLER INNENDØRSANLEGG
☼	[MERKNAD 1]
●	STRØMTILFØRSELSFEIL ELLER [MERKNAD 2]

GRØNN	BLINKER VANLIGVIS
☼	LYSER
☺	BLINKER
●	SLUKKET

### MERKNAD

1. Slå strømmen av og deretter på igjen. Hvis lysdioden lyser på nytt, er utendørsanleggets kretskort defekt.
2. Diagnose merket \* gjelder ikke i enkelte tilfeller. Se i servicehåndboken hvis du vil ha mer informasjon.

## NOTES

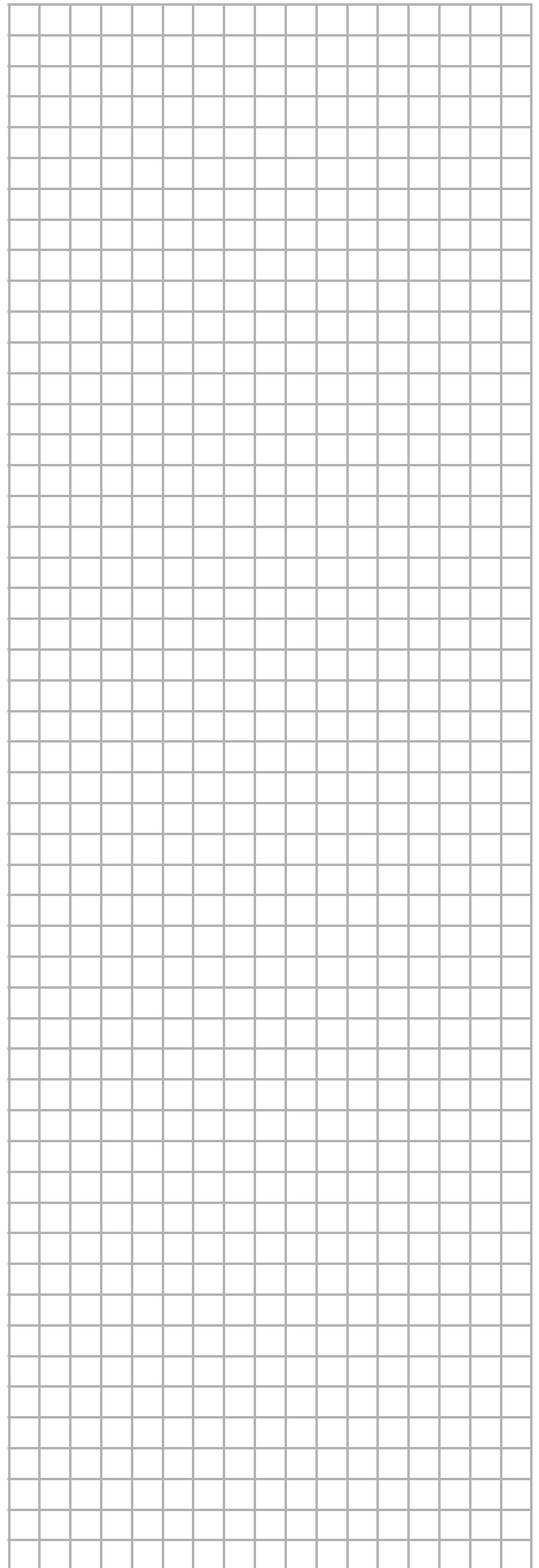
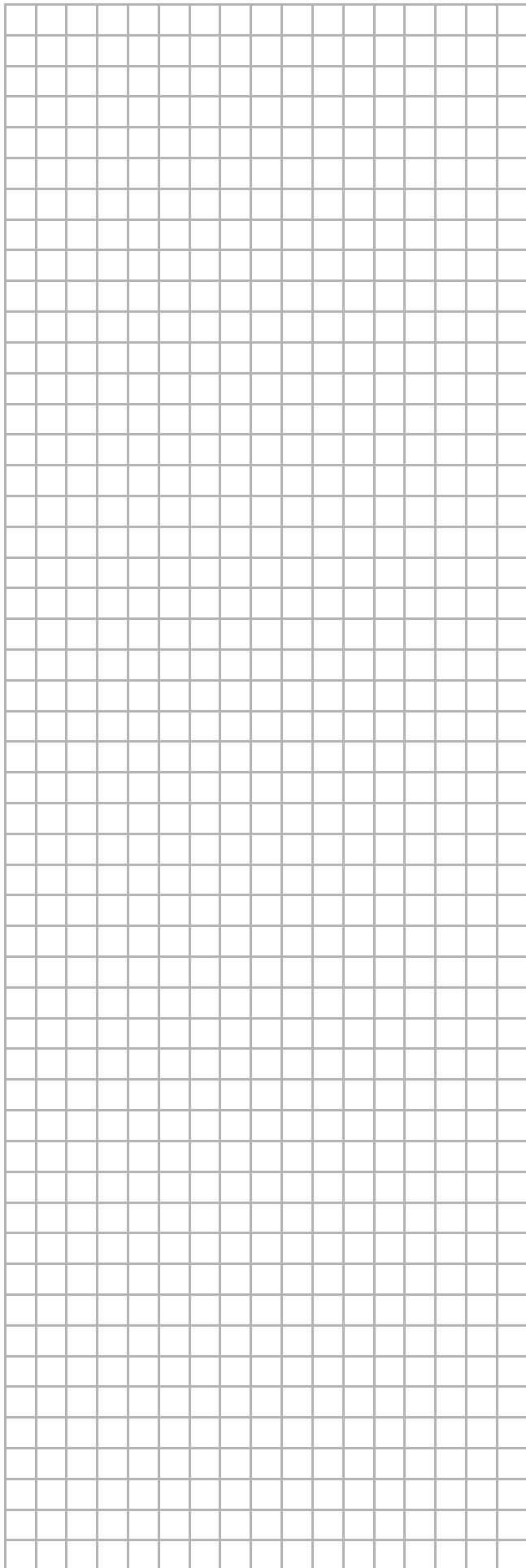

## NOTES

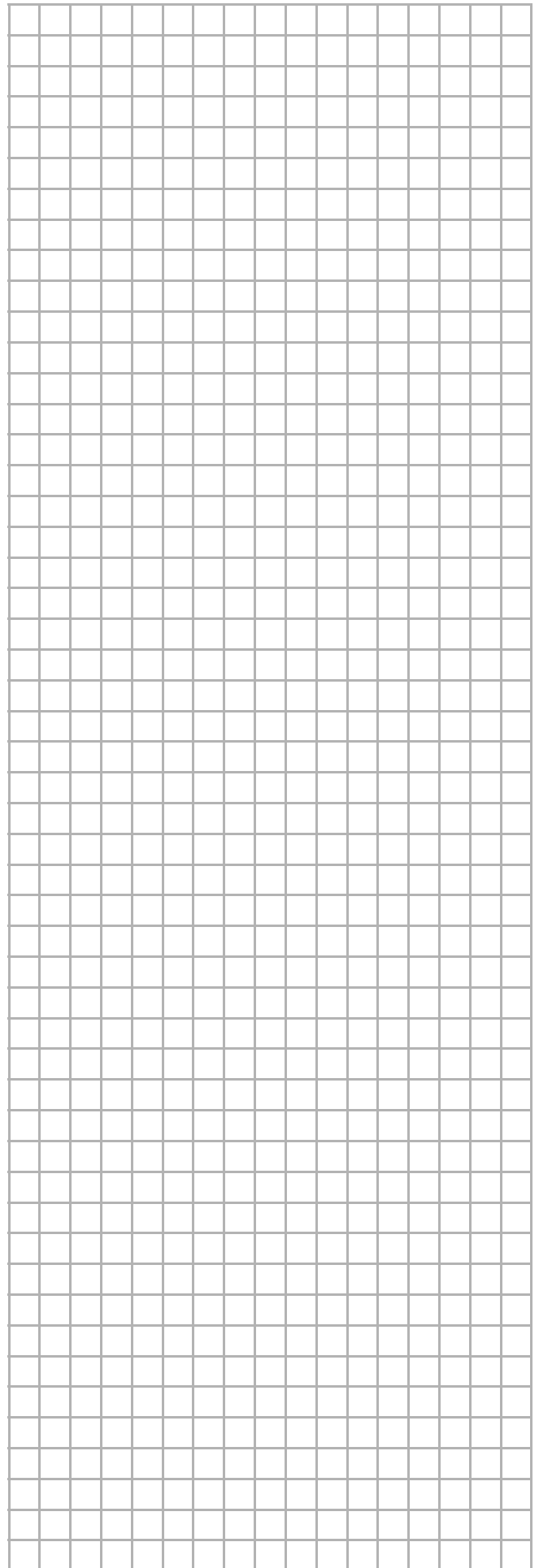
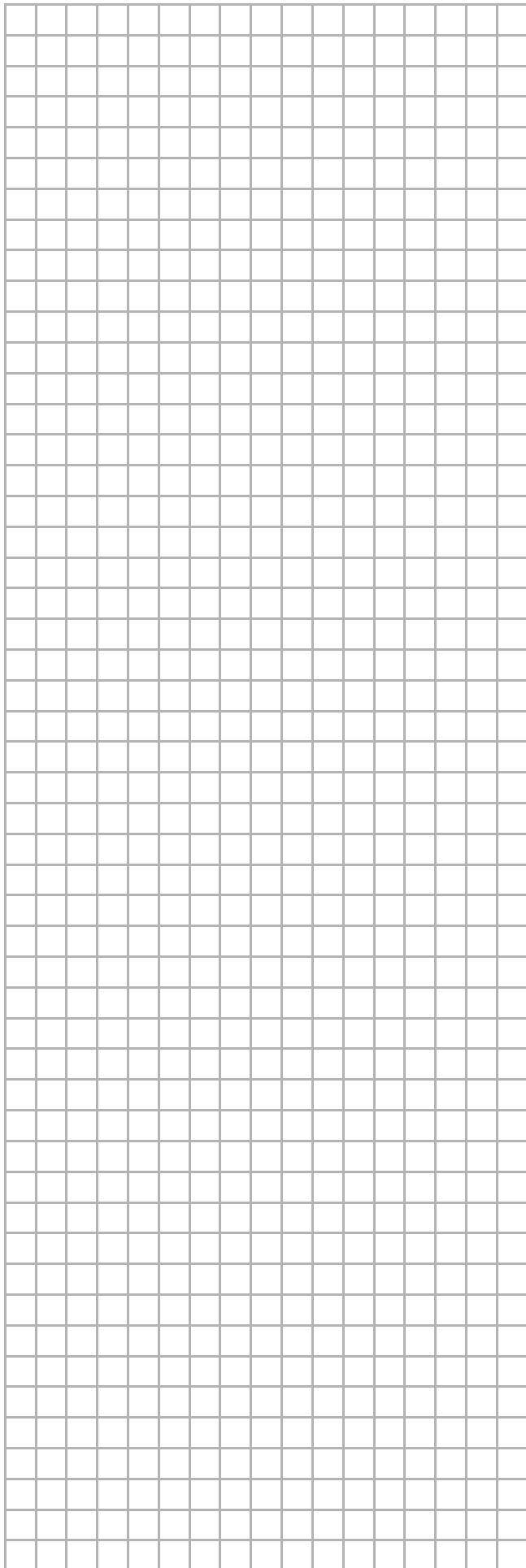



## NOTES

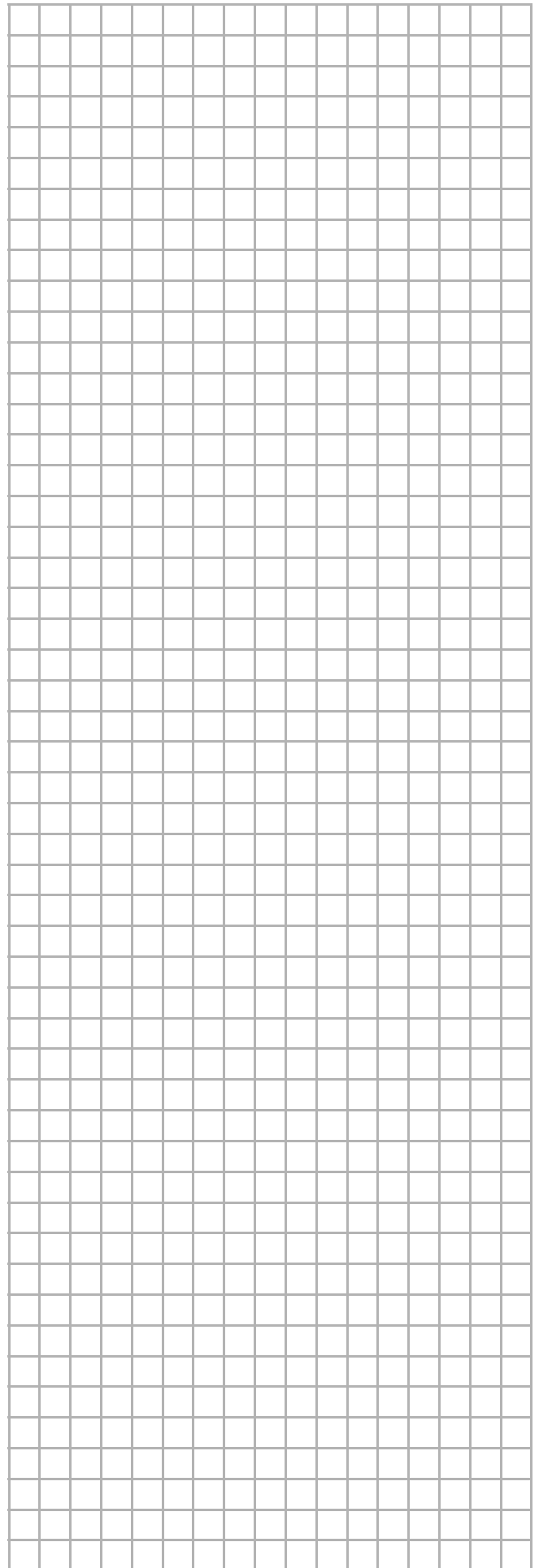
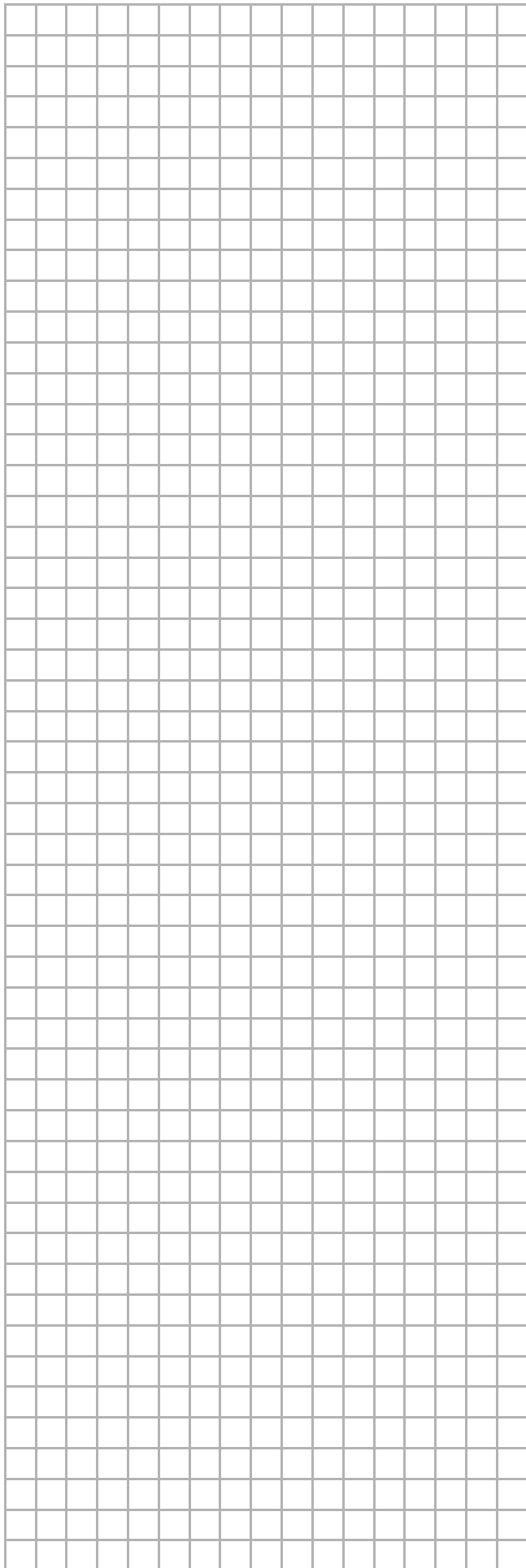

# Oppslagsoversikt

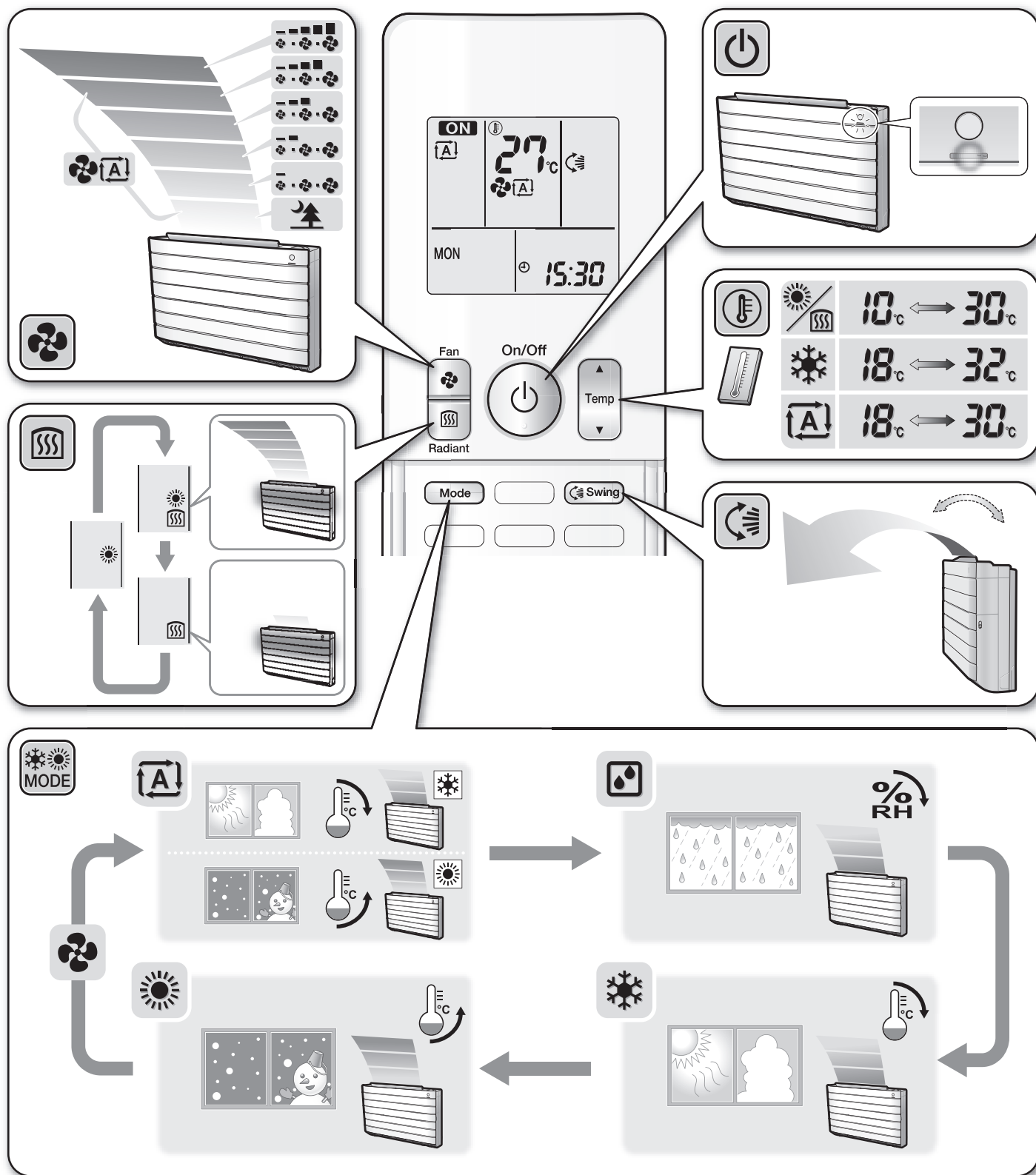

## DAIKIN INDUSTRIES, LTD.

Head office:  
 Umeda Center Bldg., 2-4-12, Nakazaki-Nishi,  
 Kita-ku, Osaka, 530-8323 Japan

Tokyo office:  
 JR Shinagawa East Bldg., 2-18-1, Konan,  
 Minato-ku, Tokyo, 108-0075 Japan  
[http://www.daikin.com/global\\_ac/](http://www.daikin.com/global_ac/)

## DAIKIN EUROPE NV

Zandvoordestraat 300, B-8400 Oostende, Belgium

Todimensjonal strekkode er en kode for produksjon.

3P276869-1 M10B205 (1103)HT