



Toshiba air conditioner

Owner's Manual

Indoor unit

RAS-25PKVPG-ND
RAS-35PKVPG-ND

Outdoor unit

RAS-25PAVPG-ND
RAS-35PAVPG-ND

- Thank you for purchasing the Toshiba room air conditioner.
- To use the product safely and correctly, please read this manual carefully before use.
- Please keep this manual in a convenient location for future reference.

ENGLISH

SVENSKA

SUOMI

NORSK

DANSK



1121450101

Innhold

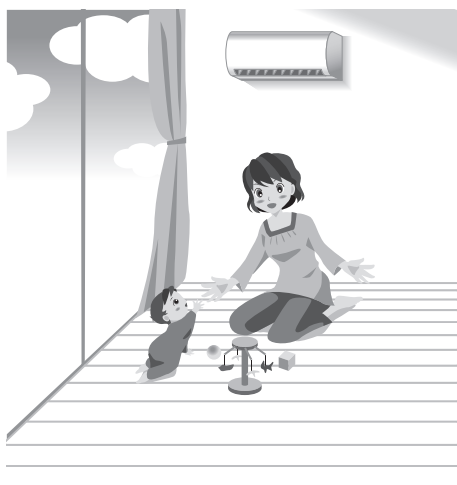

Sikkerhetsanvisninger side 4

Følg disse sikkerhetsanvisningene 4

Delenes navn side 7

Innendørsenhet 7

Utendørsenhet 8

Tilbehør (montering og demontering av fjernkontrollholder) 8

Fjernkontroll 9

Klargjøring før bruk og sjekking side 11

Sette i batteriet 11

Stille klokken 11

Sjekk sending og mottak 12

Automatisk drift side 13

Avkjøling, Oppvarming, Tørring og Vifte side 14

Plasmaforfrisker side 16

Luftvolum, Luftstrømretning og Svingspjeld side 17

Endring av luftvolum 17

Endring av luftstrømretning 17

Svinge spjeldene 17

Vertikale retningspjeld 17

Komfortluftstrøm side 18

Bred luftstrøm, Rettet luftstrøm 18

Timerfunksjonen side 19

Komfortsovn 19

Timer på, Timer av 20

NO

Ukentlig timerfunksjon side 21

I disse tilfellene brukes UKENTLIG TIMER.....	21
Stille inn UKENTLIG TIMER.....	22
Redigere ukentlig timerprogram.....	24
Deaktivere UKENTLIG TIMER.....	24
Slette programmer.....	25

Eksempel på bruk av ukentlig timer side 26

Stille foretrukket drift side 30

FORHÅNDSINNSTILT drift.....	30
-----------------------------	----

Energisparing side 31

ØKO-drift.....	31
----------------	----

Maksimal grense: Elektrisk strømforbruk og Stille drift (utendørsenhet) side 32

Strøm – valg	32
Stille drift.....	32
Strømvalg og stille drift (utendørsenhet).....	32

Peis og 8 °C drift. side 33

Peis-drift.....	33
8°C-oppvarmingsdrift.....	33
Peis og 8 °C drift.....	33

Justering av driftslampens lysstyrke side 34

Innvendig tørking side 35

Stell og rengjøring side 36

Korrekt vedlikehold gir energisparing og forlenger produktets levetid.....	36
Lange perioder uten bruk.....	37
Ta i bruk igjen.....	37
Jevnlig sjekk.....	37

Når lampen på innendørsenheten blinker side 38

Innstilling av Automatisk Omstart side 39

I slike tilfeller page 40

Hvis du ikke har fjernkontrollen.....	40
Hvis 2 klimaanlegg er installert i nærheten av hverandre.....	40
Støy fra klimaanlegget.....	40

Dette er ikke feil side 41

Klimaanleggets betjening og egenskaper	41
Det er damp eller kondens	41
Lukt eller urenheter.....	41
Driftslampe.....	42
Bruk av fjernkontroll.....	42
Utendørsenhet.....	42

Sikkerhetsanvisninger

Følg disse sikkerhetsanvisningene

⚠ FARE

- Ikke installer, reparer, åpne eller fjern dekslet. Du kan bli eksponert for farlige spenning. Be forhandleren eller en spesialist om hjelp.
- Å slå av strømmen fjerner ikke faren for elektrisk støt.
- Enheten skal installeres i henhold til nasjonalt regelverk for elektriske installasjoner.
- Det må installeres en bryter i ledningsnettet med en kontaktseparasjon på minst 3 mm for alle poler.

⚠ ADVARSEL

- Ikke utsett deg selv for direkte kald eller varm luft over lengre tid.
- Stikk aldri fingre eller objekter inn i luftinntaket eller luftuttaket.
- Når du merker noe unormalt (svidd lukt osv.), skal du stoppe klimaanlegget og slå av skillebryteren.
- Installasjon skal utføres av forhandleren eller en profesjonell installatør. Installasjon krever spesialkunnskap. Hvis kunden selv installerer, kan det føre til brann, elektrisk støt, skade eller vannlekkasje.
- Ikke velg et sted for installasjonen der det kan lekk brennbar gass. Hvis det er gasslekkasje eller akkumulert gass rundt enheten, kan det føre til brann.
- Ikke slå skillebryteren PÅ/AV eller bruk knappene med våte hender. Det kan føre til elektriske støt.
- Ikke demonter, modifier eller flytt enheten selv. Det kan føre til brannfare, elektrisk støt eller vannlekkasje. For reparasjon eller flytting må du be forhandleren om hjelp.
- Ikke velg et sted for installasjonen der det kan være mye vann eller fuktighet, som på badet. Nedbrutt isolasjon kan føre til elektriske støt.
- For å flytte eller reparere enheten, bør du kontakte forhandleren. Et knekk i en ledning kan føre til elektrisk støt eller brann.
- Ved feil (som svidd lukt eller manglende kjøling), skal du stoppe enheten og slå av skillebryteren. Fortsatt bruk kan føre til brann eller elektrisk støt. For reparasjon eller service må du be forhandleren om hjelp.

- Jording skal utføres av forhandleren eller en profesjonell installatør. Feilaktig jording kan føre til elektrisk støt. Ikke koble jordledninger til gassrør, vannrør, lynavledere eller jordledninger for telefonkabler.
- Hvis innendørsenhetens rørutgang eksponeres på grunn av flytting, må åpningen blindes av. Berøring av de innvendige delene kan føre til skade eller elektrisk støt.
- Ikke stikk materialer (metall, papir, vann osv.) inn i lufttaks- eller luftinntaksåpningene. Viften på innsiden kan rotere med høy hastighet og dette kan føre til skade eller elektrisk støt.
- Du må bruke en dedikert stikkontakt for strømforsyning. Hvis det brukes en annen stikkontakt enn den dedikerte, kan det utgjøre en brannfare.
- Når klimaanlegget ikke kjøler eller varmer, kan det skyldes at det lekker kjølevæske. Kontakt forhandleren. Kjølevæsken som brukes i klimaanlegget er trygg. Den vil ikke lekke under normale bruksforhold, men hvis den lekker inn i rommet og kommer i kontakt med en varmekilde som en ovn, kan det føre til skadelige reaksjoner.
- Når vann eller andre fremmede elementer trenger inn til innvendige deler, må du stoppe anlegget med en gang og slå av skillebryteren. Fortsatt bruk av enheten kan føre til brann eller elektrisk støt. Kontakt forhandleren for å få enheten reparert.
- Ikke rengjør klimaanlegget innvendig på egenhånd. Be forhandleren om innvendig rengjøring av klimaanlegget. Feilaktig rengjøring kan gjøre at resindeler brykker eller at isolasjon på elektriske deler skades, som igjen kan føre til vannlekkasje, elektrisk støt eller brann.
- Strømledningen må ikke skades eller modifieres. Ikke koble til ledningen midtveis, og ikke bruk skjøteledninger med flere kontakter som deles med andre enheter. Dette kan føre til brann.
- Ikke plasser tunge objekter på strømledningen, ikke utsett den for varme og ikke trekk i den. Dette kan føre til elektrisk støt eller brann.

NO

- Dette apparatet kan brukes av barn 8 år eller eldre, personer med reduserte fysiske, sensoriske eller mentale evner, eller av personer som mangler erfaring og kjennskap, med mindre de er under oppsyn eller har fått opplæring i bruken av det og er kjent med farene involvert. Pass på at barn ikke leker med apparatet. Rengjøring og vedlikehold skal ikke utføres av barn med mindre de er under oppsyn.
- Dette apparatet er ikke beregnet på å brukes av personer (inkludert barn) med nedsatte fysiske, sensoriske eller mentale evner, eller med mangel på erfaring og kunnskap, med mindre de får opplæring eller tilsyn av en person som har ansvaret for deres sikkerhet.
- Barn må ha oppsyn for å sikre at de ikke leker med apparatet.
- Det må ikke brukes et annet kjølemiddel til påfylling eller bytte enn det som er oppgitt. Ellers kan det utvikles unormalt høyt trykk i kjølesyklusen, noe som kan føre til feil på eller eksplosjon i produktet eller personskade.

FORSIKTIG

- Sjekk at skillebryteren er korrekt installert. Hvis skillebryteren ikke er korrekt installert, kan det føre til elektrisk støt. For å sjekke installasjonen bør du kontakte forhandleren eller teknikeren som installerte enheten.
- Når enheten brukes i et lukket rom eller i nærheten av andre apparater, må vinduet åpnes av og til for å luften ut. Utilstrekkelig ventilasjon kan føre til kvelning som følge av oksygenmangel.
- Unngå å bruke enheten i lange perioder i høy luftfuktighet (over 80%), som når vinduer eller dører er åpne. Det kan oppstå kondens i innendørsenheten, og det kan dryppe vann på møbler under enheten.
- Når enheten ikke skal brukes på lengre tid, må du slå av med hovedbryteren eller skillebryteren.
- Det anbefales å la vedlikehold utføres av en spesialist etter at enheten har vært i bruk over lengre tid.
- Sjekk at monteringsunderlaget til utendørsenheten er uskadet minst en gang om året. Hvis en skade ignoreres, kan enheten falle eller velte og forårsake skader.

- Stå på en robust stige når du fester/løser frontpanelet/luftfilteret. En dårlig stige kan føre til fall og skader.
- Ikke stå på utendørsenheten og ikke plasser objekter på den. Objekter kan falle ned eller velte og forårsake skader. All skade på enheten kan føre til elektrisk støt eller brann.
- Ikke bruk forbrenningsapparater direkte i luftstrømmen fra Dårlig forbrenning i et forbrenningsapparat kan føre til kvelning.
- Ikke plasser noe rundt utendørsenheten, og ikke la løv som faller samle seg rundt den. Hvis det finnes løv, kan smådyr komme inn i enheten og i kontakt med elektriske deler. Dette kan føre til feil og brannfare.
- Ikke plasser dyr eller planter direkte i luftstrømmen fra klimaanlegget. Luftstrømmen kan skade dyret eller planten.
- Sørg for å drenerer kondensvannet. Hvis dreneringsprosessen ikke er god nok, kan det lekk vann som kan skade møbler osv. For å sjekke installasjonen bør du kontakte forhandleren eller teknikeren som installerte enheten.
- Ikke plasser væskebeholdere (som vaser) på enheten. Vannet kan renne inn i enheten og skade den elektriske isolasjonen, noe som kan føre til elektrisk støt.
- Må ikke brukes til formål som oppbevaring av matvarer eller dyr, heller ikke til å plassere blomster, presisjonsinstrumenter eller kunstobjekter. Må ikke brukes i båter eller biler. Det kan føre til at klimaanlegget svikter. I tillegg kan anlegget skade båten/bilen.
- Ikke plasser andre elektriske apparater eller møbler under enheten. Vanndråper fra enheten kan skade disse.
- Før rengjøring må du stoppe enheten og slå av skillebryteren. Viften på innsiden roterer med høy hastighet og kan forårsake skade.
- Ikke vask klimaanlegget i vann. Det kan føre til elektriske støt.
- Etter rengjøring av frontpanelet/luftfilteret, må du tørke bort alt vann og la det lufttørke. Hvis det er igjen vann, kan det kan føre til elektriske støt.
- Når frontpanelet er fjernet, må du ikke berøre metalldelene i enheten. Det kan forårsake skade.
- Ikke ta på luftinntaket eller enhetens aluminiumsribber. Det kan forårsake skade.

- I tordenvær må du slå av enheten og koble den fra med skillebryteren. Et lynnedslag vil skade enheten.
- Produsenten påtar seg ikke ansvar for skade som følge av manglende overholdelse av denne veiledningen.
- Batterier for fjernkontrollen:
 - Må settes i med polene rett vei (+) og (-).
 - Må ikke lades opp.
 - Ikke bruk batterier når "brukes innen"-perioden har
 - Ikke oppbevar brukte batterier i fjernkontrollen.
 - Ikke bland ulike typer batterier og ikke bland nye og gamle batterier.
 - Batteriene må ikke loddes.

- Batterier må ikke kortsluttes, demonteres, varmes opp eller kastes i ild. Hvis batteriene ikke kastes på rett måte, kan de eksplodere eller lekke, noe som kan føre til brannskader og andre skader. Hvis du får væsken på huden, må du vaske med rikelig med vann. Hvis det kommer væske på objekter, tørk opp og unngå hudkontakt.
- Må ikke plasseres innenfor barnas rekkevidde. Hvis et batteri svelges, må lege oppsøkes med en gang.
- Produsenten påtar seg ikke ansvar for skade som følge av manglende overholdelse av denne veiledningen.

NO

Delenes navn

Innendørsenhet

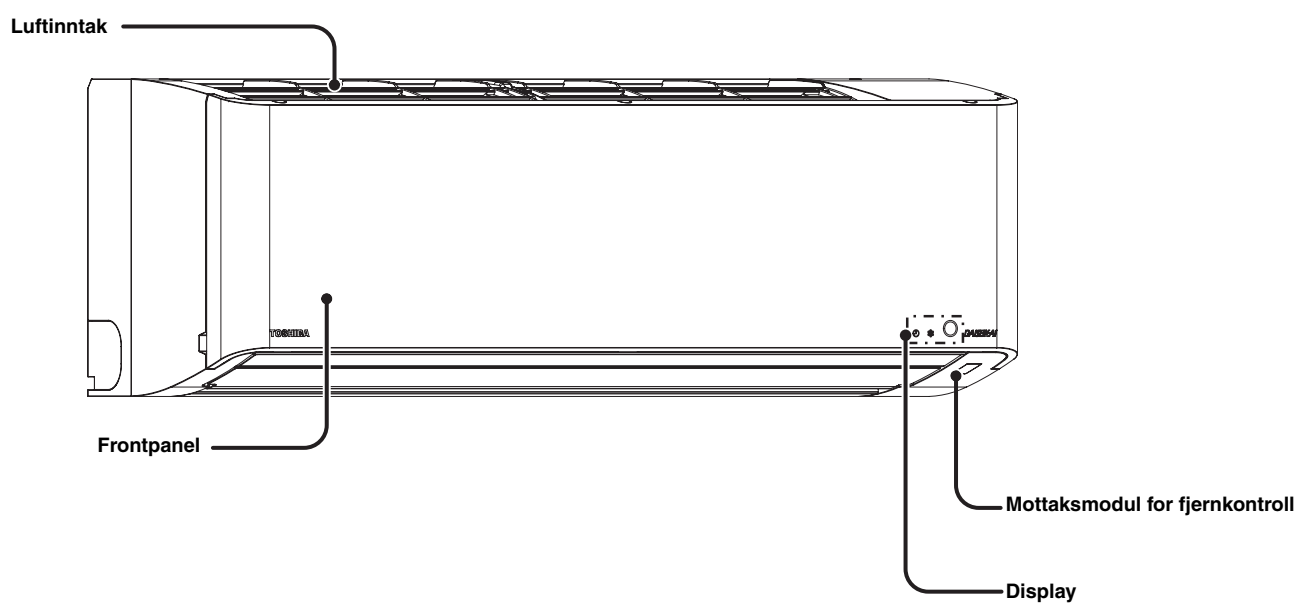

Når frontpanelet åpnes

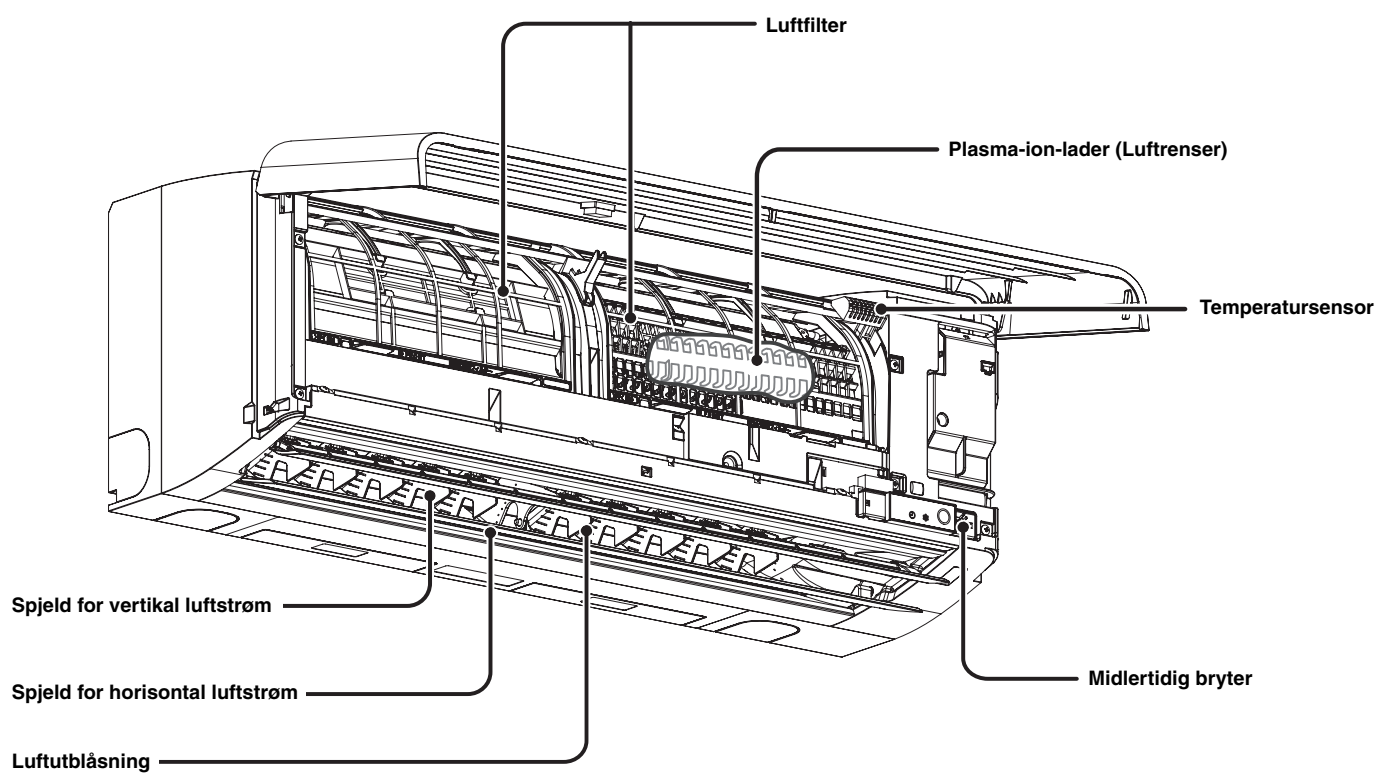

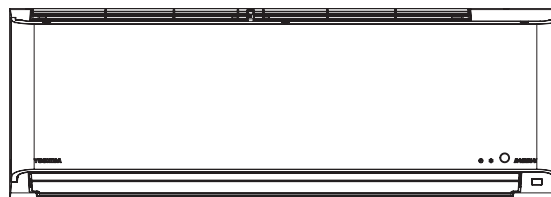
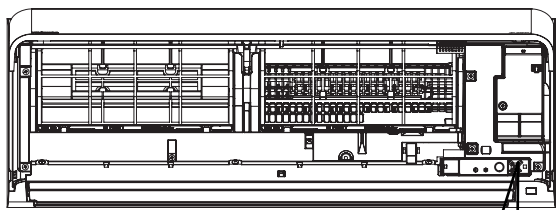

NO

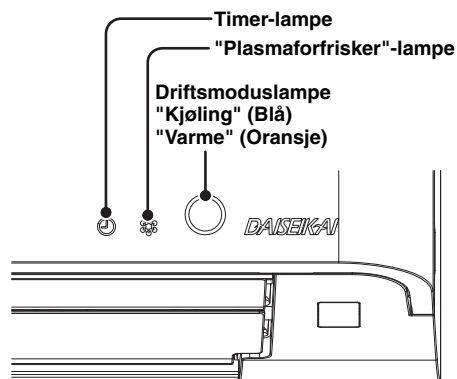
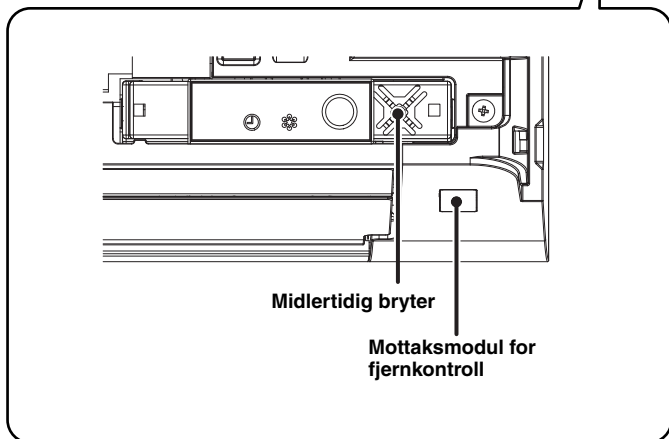

Utendørsenhet

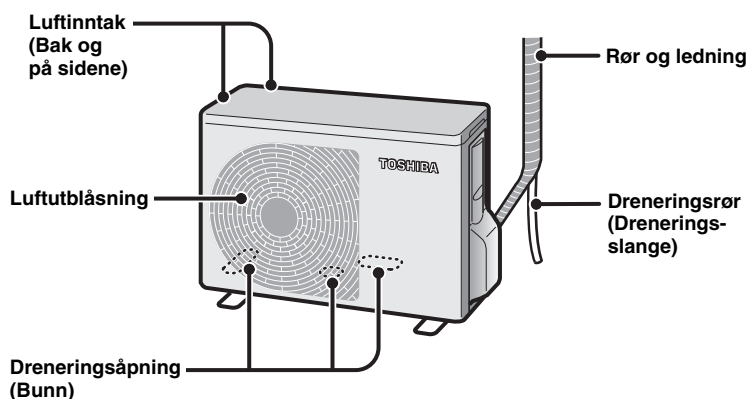

Tilbehør

Fjernkontroll

Fjernkontrollholder



Tørrbatterier (2 stk.)
AAA alkaliske tørrbatterier

Festeskruer for fjernkontrollholder (2 stk.)

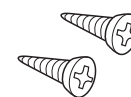
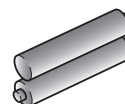

Slik fester du fjernkontrollholderen.
Fest fjernkontrollholderen til veggen eller søylen med de medfølgende festeskrue.

Fjernkontrollholder

Skruer for feste av fjernkontrollholder

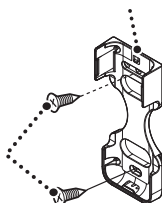

Slik fester du / løsner du fjernkontrollholderen.

Sett den "utstikkende" delen på fjernkontrollholderen inn i hullet på den nedre del av fjernkontrollen og press i pilens retning. Den løsnes i omvendt rekkefølge.

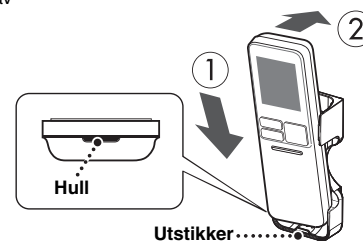

Delenes navn (fortsatt)

Fjernkontroll

Senderdel

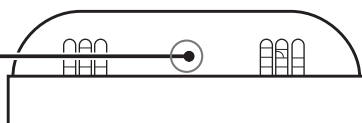

Lagre og hente opp brukerinnstillinger

Start/stopp

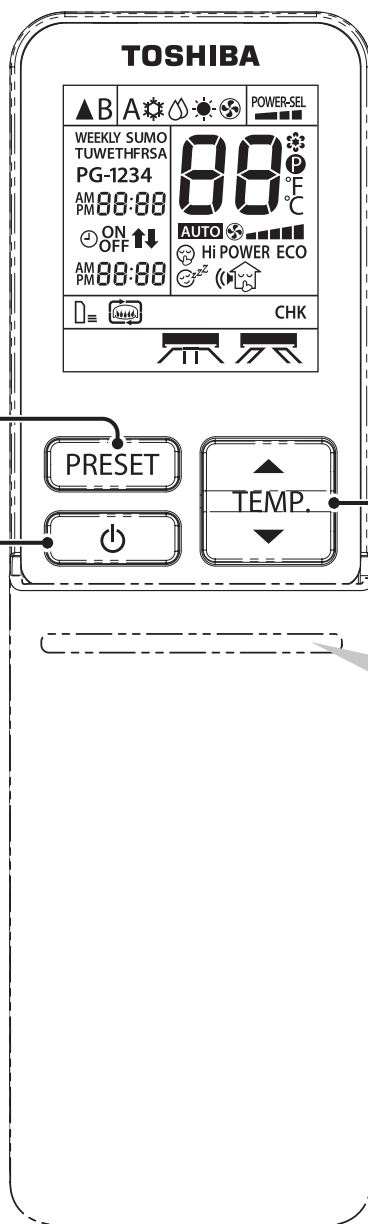

Juster temperatur

Type mottakstone

Når innendørsenheten mottar et signal fra fjernkontrollen, høres en mottaksslyd.

PiDrift, endre

PiStopp

PiPiVarsel

Når varsløyd lyder, PiPi det betyr at driftsinnstillingene nullstilles.

(Eksempel) Ved temperaturinnstilling.

↔ 22°C ↔ 23°C ↔ 24°C ↔ 25°C ↔ 26°C ↔
 Pi Pi Pi Pi Pi

Nullpunkter

Temperatur	24°C	Sving	Avbryt
Luftvolum	Automatisk	Horisontal luftstrømsretning	Rett
Luftstrøm	Avbryt	Vertikal luftstrømsretning	Nedre grense

Slik åpner du fjernkontrollens deksel

Trekk dekslet mot deg mens du trykker lett på den øverste delen.



Deksel



Fjernkontroll med åpent deksel

Alle indikatorer vises som eksempler.

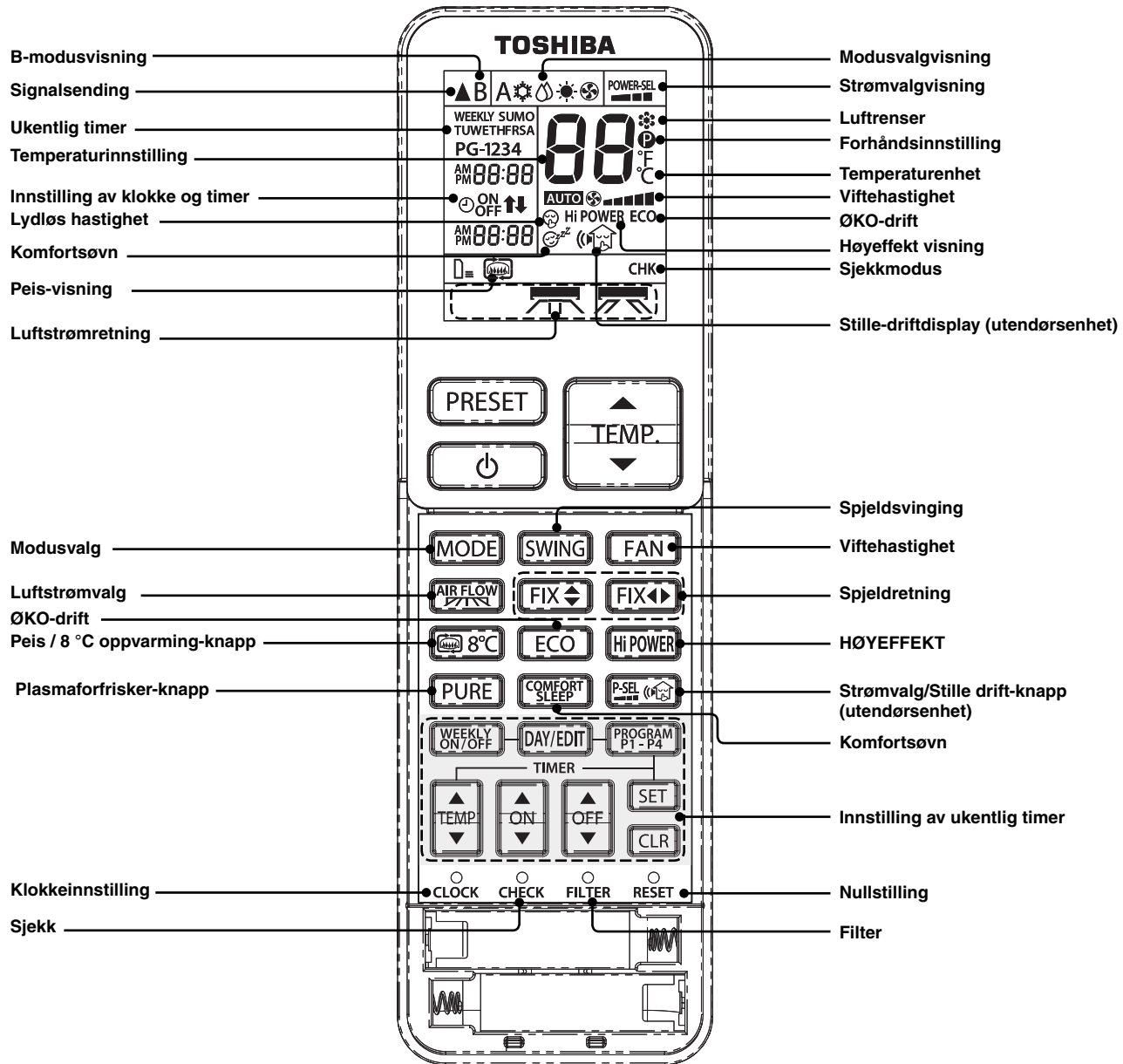

NO

Merknader

- Må ikke mistes eller fuktes.
- Må ikke plasseres i høye eller lave temperaturer (F.eks. utsatt for direkte sollys, nær en ovn på TV-apparatet, på et varmt gulv eller nær et vindu).
- Hvis andre elektriske apparater aktiveres av fjernkontrollen, må apparatene isoleres. Ta eventuelt kontakt med forhandleren.
- Hvis det er en fluorescerende lampe nær innendørsenheten, vil signalet fra fjernkontrollen kanskje ikke nå frem til mottakeren og det kan bli vanskelig å slå klimaanlegget PÅ/AV.
- Ikke stikk en nål eller annet i åpningen.

Klargjøring før bruk og sjekking

Fjernkontroll

Sette i batteriet

- 1 Ta av dekslet og sett i AAA alkaliske tørrbatterier

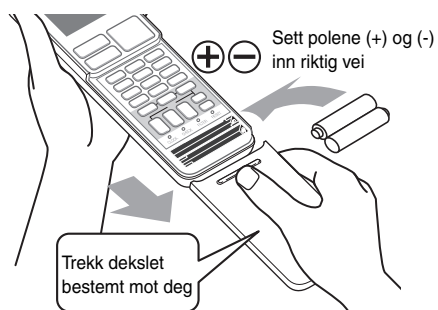

- 2 Trykk på knappen CLOCK (klokke)

- Juster klokken iht. "Stille klokken" på høyre side.



- 3 Sett på dekslet.

Stille klokken

- 1 Trykk på knappen CLOCK (klokke)



- 2 Juster "Dag"



- Dagen "SU" (Søndag) blinker og endres til neste dag med hvert trykk på knappen.

- 3 Juster "Tid"

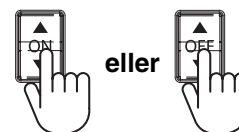

- Tiden endres med 1 minutt ved hvert knappetrykk. Tiden endres med 10 minutters inkrementer når knappen holdes inne.

- 4 Bekreft "Tid"

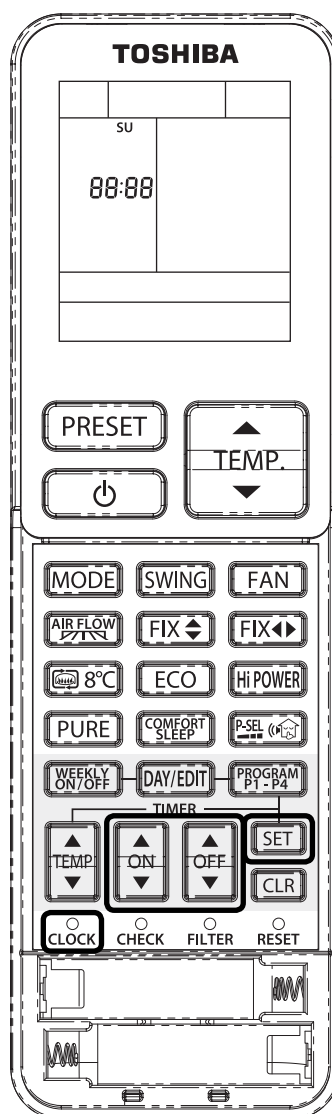

Merknader

- Batterienes levetid er ca. 1 år med vanlig bruk.
- Batteriene må skiftes hvis det ikke kommer noen lyd fra innendørsenheten eller du ikke kan stille inn ønsket funksjon.
- Når du skifter batterier, skal de skiftes samtidig med 2 nye AAA alkaliske batterier.
- Hvis anlegget ikke skal brukes på en måned eller mer, bør batteriene tas ut.

Innendørsenhet

Slå på strømforsyningen

- Det tar 3 minutter å klargjøre for drift etter at strømmen slås på. I denne perioden lyser driftslampen. Kompressoren starter imidlertid ikke.

Sjekke sending og mottak

Pek fjernkontrollen mot mottaksmodulen på innendørsenheten.



- Korrekt signal bekreftes av en mottakstone, og driftslampen tennes.
- Når knappen  trykkes, stopper mottakstonen og driften.

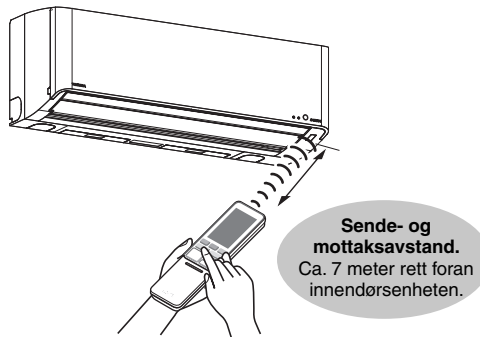

- Sjekk at signalet sendes og mottas fra installert posisjon hvis fjernkontrollen sitter i fjernkontrollholderen.

Merknader

- Bruk fjernkontrollen der innendørsenheten kan motta et signal. Det virker ikke hvis signalet hindres av gardiner eller skyvedører.
- Avstanden for sending/mottak er kortere i sterkt sollys, da sollyset påvirker hovedenhetens sender og mottaker.
- Avstanden for sending og mottak er kortere hvis fjernkontrollen brukes i en skrå vinkel fra hovedenheten.

Automatisk drift



Klimaanlegget velger kjøling eller oppvarming.

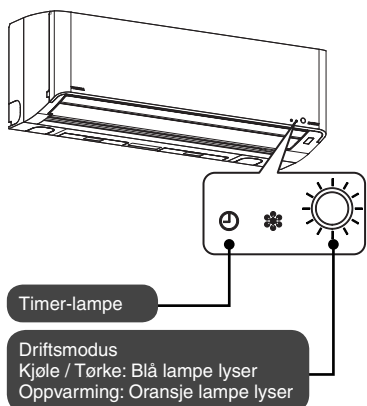

Når **PiPi** lyder, betyr det at driftsinnstillingene nullstilles.

← Side 9

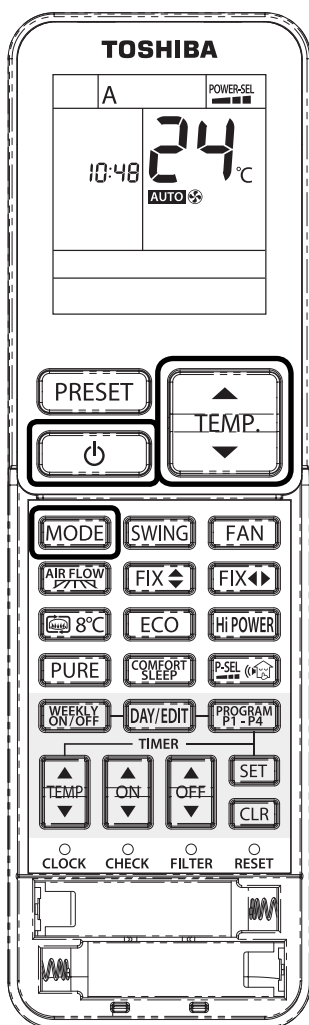

For å starte automatisk drift, velger du **A**

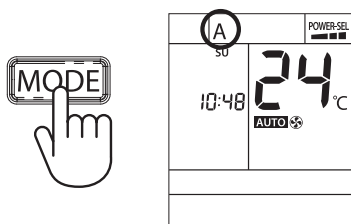

● Luftvolumet er kun "Automatisk".

Når den stopper.

- Etter stopping starter innvendig tørking. (TIMER-lampen tennes)
- ※ Når driftsperioden er under 10 minutter, utføres ikke dette.

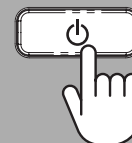

Endring av **TEMPERATUR**

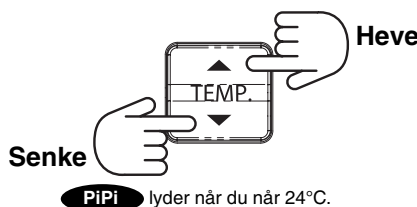

- Endres med 1°C for hvert trykk. Kontinuerlig endring når den holdes inn.
- Tilgjengelig temperaturområde er 17°C - 30°C.

Avkjøling, Oppvarming, Tørking og Vifte



Kjøling & oppvarming

Temperatur og luftvolum for kjøling og varming kan stilles slik du ønsker. Du kan kun stille luftvolum under 8°C oppvarming.

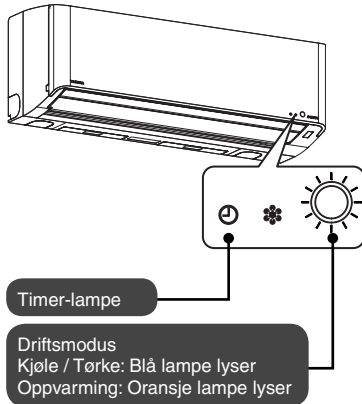

Når **PiPi** lyder, betyr det at driftsinnstillingene nullstilles.

← Side 9

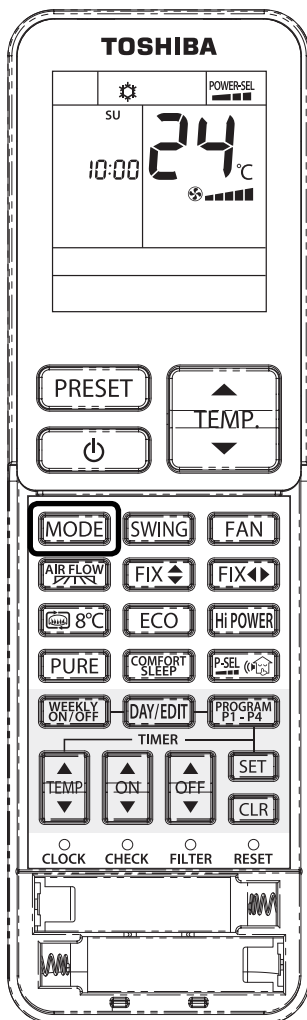

Avkjøling	
Tørking	
Oppvarming	
Vifte	

NO

Avriming under oppvarming

Dette er ikke unormalt

Det kan legge seg rim på varmeveksleren på utendørsenheten under oppvarming. For å hindre nedsatt ytelse, foregår avriming automatisk. Når dette skjer kan varmluften fra innendørsenheten stoppe, eller det kan komme vann eller damp fra utendørsenheten. Dette er normalt. Avrimingsfunksjonen kan starte rette etter at driften stoppes.

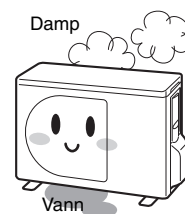



Tørr drift

Ved lufttørring kontrolleres en moderat kjøling automatisk.

Endring av temperatur

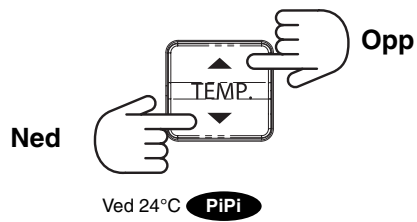

- Temperaturen endres med 1°C for hvert trykk. Kontinuerlig endring når den holdes inn.
- Tilgjengelig innstillingsområde er 17°C – 30°C.

Når den stopper.

- Innvendig tørking starter etter at driften stopper. (TIMER-lampen tennes)
- ※ Innvendig tørking skjer ikke hvis driftstiden er 10 minutter eller mindre.

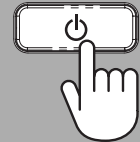

Merknader

- Strømmen av kjølevæske kan skape støy. Dette er ikke en feil.
- Når utendørstemperaturen er lav, kan temperaturen i rommet bli lavere enn den valgte temperaturen.
- I tørkemode settes luftvolumet kun på Auto.

Plasmaforfrisker

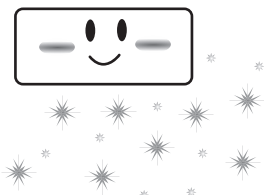

Oppfangingen av urenheter i luften forsterkes av plasmaion-laderen. De fanges i klimaanlegget, elimineres og tømmes ut med dreneringsvannet. Derfor er luften som kommer fra klimaanlegget ren.

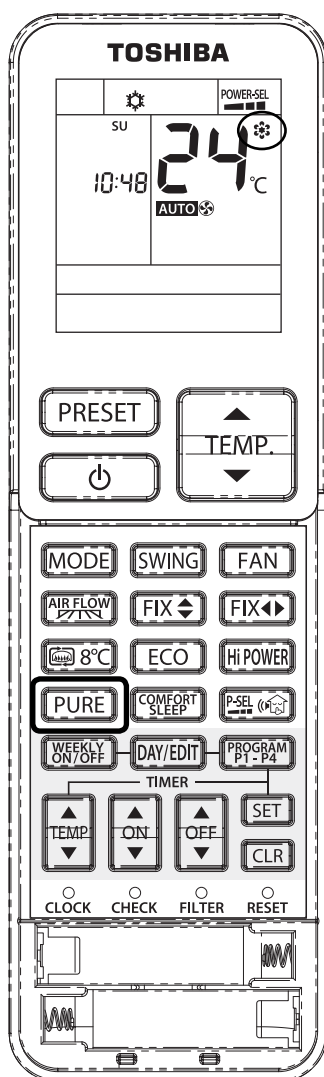
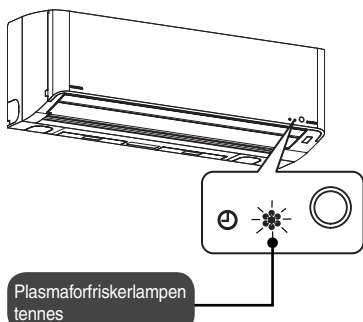

For å rense luften, plasmaforfrisker

NO

Når enheten stopper.

- Etter at enheten stopper, starter den automatiske rengjøringen. (TIMER-lampen tennes).
- ※ Rengjøring utføres ikke hvis driftstiden er 10 minutter eller mindre.

eller

Ved bruk sammen med luftkondisjonering

Klimaanleggets innstilling av luftvolum og retning har prioritet.

Drift	Ved bruk av plasmaforfriskeren sammen med luftkondisjonering.	Trykk på knappen PURE .
	Ved bruk av luftkondisjonering sammen med plasmaforfriskeren.	Trykk MODE for å velge.
Stopp	Stopp både plasmaforfriskeren og luftkondisjonering.	Trykk på knappen POWER .
	Stopp kun plasmaforfriskeren.	Trykk på knappen PURE .

Merknader

- Bruk av plasmaforfriskeren fjerner ikke skadelige stoffer fra sigarettøyk (karbonmonoksid, osv.). Åpne et vindu for ventilasjon.

Luftvolum, Luftretning og Svingbare spjeld

Når **PiPi** lyder, betyr det at driftsinnstillingene nullstilles. [← Side 9](#)

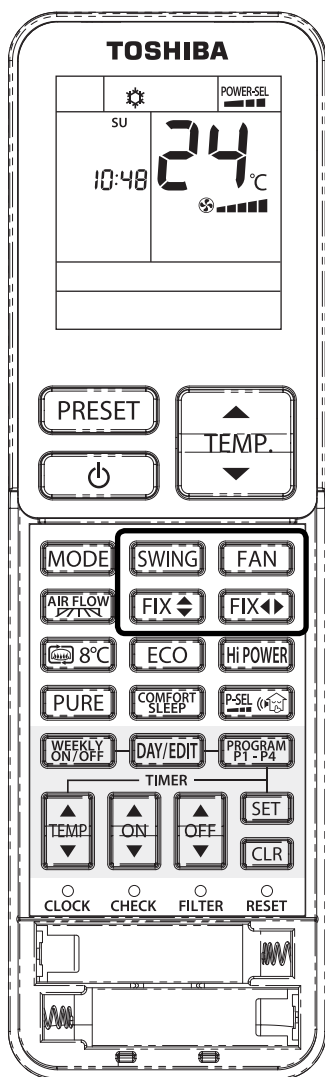

Vertikale retningspjeld

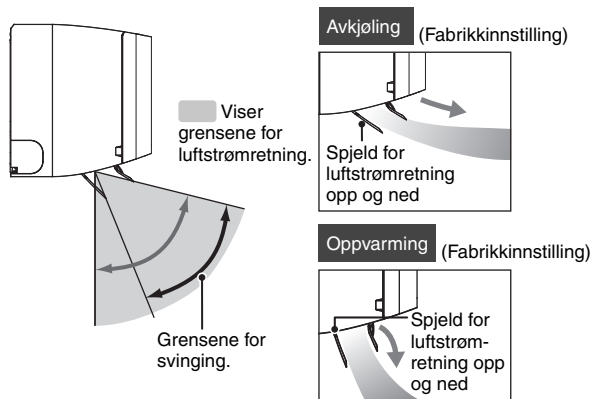

Endring av luftvolum, trykk FAN (vifte)

• Hver gang ...

Når du trykker under auto, kjøling, vifte og PURE (rensing).

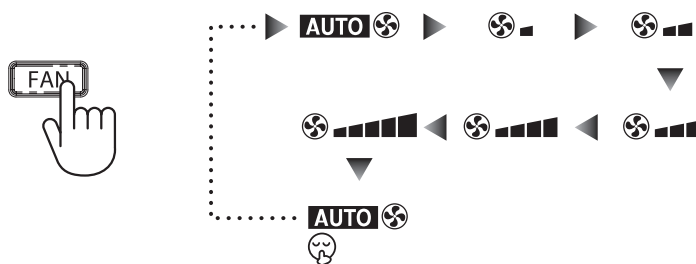

- Når luftvolumet settes på "Stille" (fan icon with slash), blir luftvolumet "Automatisk".

Endring av luftstrømretning, trykk på FIX

Når du endrer luftens vertikale retning, slipper du venstre side i ønsket posisjon.

(**PiPi** på nedre grense).

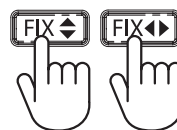

Når du endrer luftens horisontale retning, slipper du høyre side i ønsket posisjon.

(**PiPi** lyder på fronten).

Innstilling av luftstrømmen [Side 18](#)

- Komfortluftretningen kan velges som Bred luftstrøm og Rettet luftstrøm.

- Hver gang knappen trykkes beveger vertikale og horisontale spjeld seg ett trinn.
- Ikke bevege luftretningsspjeldene for hånd, bruk fjernkontrollen.

Svinge spjeldene, trykk på SWING

• Hver gang ...

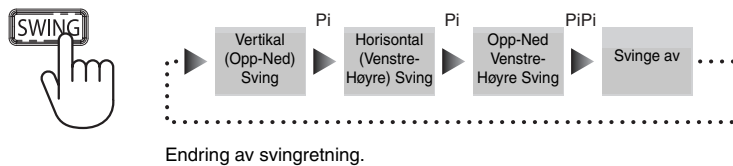

- For å endre det midtre vertikale spjeldet, trykk **FIX**, og for å endre det midtre horisontale spjeldet, trykk **FIX** en gang til. Du ser lett luftretningen ved å slippe svingfunksjonene.

Komfortluftstrøm



Bred luftstrøm: Luften blåses rundt i hele rommet.
Rettet luftstrøm: Luftstrømmen konsentreres i et punkt.

Bred luftstrøm



Rettet luftstrøm



NO

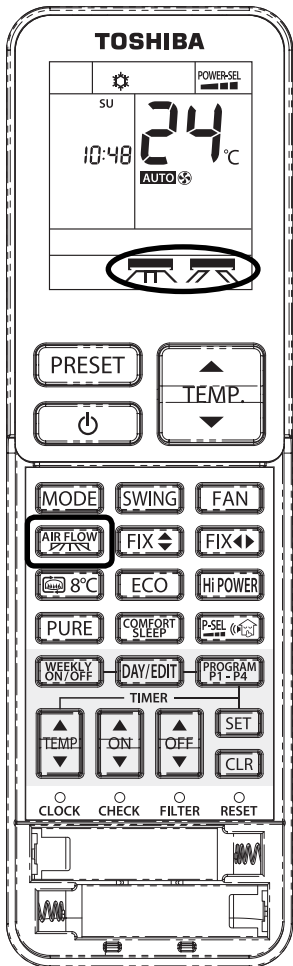

Komfortabel luftstrøm kan velges fra

LUFTSTRØM

Med anlegget i drift (Auto, Kjøling, Oppvarming, Tøking og disse modusene med RENSING), Velg



• Hver gang ...

Når knappen trykkes, endres luftstrømretningen.

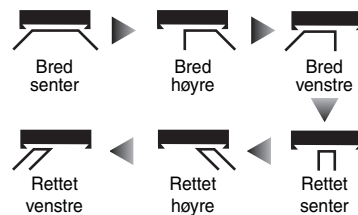

Avbryt luftstrøm

• For hvert trykk, gir innendørsenhet en pipelyd. Når LUFTSTRØM velges, lyder et dobbelt pip.

Ved liten justering av luftretningen

- Juster luftstrømretningen med knappen **FIX** **FIX**. For lett å se luftstrømretningen, deaktiver svingfunksjonen. (← Side 17)
- Når knappen **FIX** **FIX** eller **SWING** trykkes og bred eller rettet luftstrøm velges, deaktiveres luftstrømretningen.

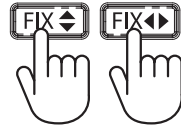

Merknader

- Endring av horisontale og vertikale luftretningsspjeld avhenger av valget av bred eller rettet luftstrøm.
- Hvis driften stoppes under komfortluftstrøm, vil samme vilkår gjelde for neste funksjon som velges.
- **RENSING** virker ikke hvis kun plasmaforfriskerfunksjonen virker.
- Horisontale retningsspjeld kan justeres innenfor ca. 30 grader når bred eller rettet luftstrøm er valgt.

Timerfunksjonen

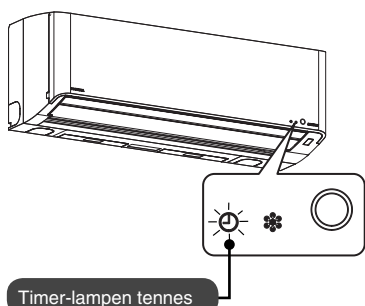

Timer-lampen tennes

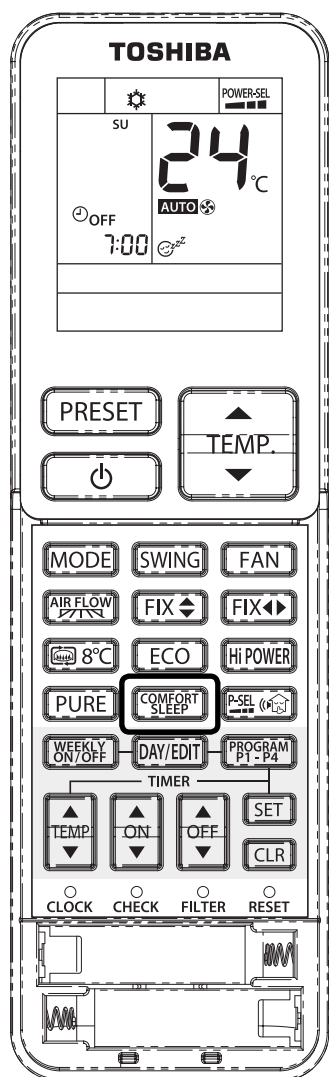

Komfort søvn

Klimaenlegget stopper automatisk etter en forhåndsinnstilt tid. Når 1, 3, 5 og 9 timer velges, blir det komfort søvnmodus. Den innstilte temperaturen vil bli justert automatisk. Imidlertid stiger eller synker ikke temperaturen med mer enn 2 grader Celsius.

Timer av under komfort søvn

- Hver gang knappen trykkes (innen 3 sekunder) ...

※ Eksempel på visning er når kl. 22.00 om kvelden er valgt.



- Tiden som anlegget stoppes vises på fjernkontrollen.
- Etter at anlegget stopper, utføres innvendig tørking.
- Komfort søvn kan ikke settes opp når plasmaforfriskerfunksjonene er aktivert uavhengig.

Avbryte

※ Timerinnstillingen deaktiveres, men driften fortsetter.



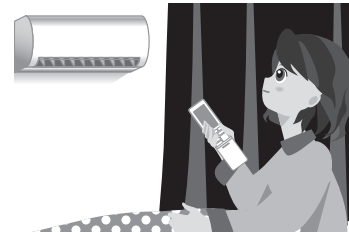

Timer på, Timer av

Start og stopp velges med tidsinnstilling. Dette aktiveres etter at du stiller nåværende tid på fjernkontrollen. [← Side 11](#)

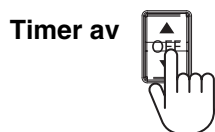
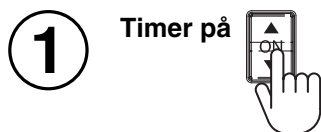

- Endres med 10 minutter når knappen trykkes, og med 1 time når den holdes inne.
- Valgt tid vises
- Gå til ② hvis samme tid som forrige innstilling kan brukes.



- Når anlegget slås av, utføres innvendig tørking.
- Timer av kan velges med foregående driftsinnstillinger selv når anlegget har stoppet. Driften starter når den velges.
- For å endre valgt tid, trykk eller for å endre innstillingen.

Avbryte

※ Timerinnstillingen deaktiveres, men driften fortsetter.



Eksempel på innstilling (Timer PÅ/AV)

Start kl. 06.00 og
stopp kl. 10.00.



Valgt tid og nåværende driftsmodus blin-ker annenhver gang på displayet.



Valgt tid og nåværende driftsmodus blin-ker annenhver gang på displayet.

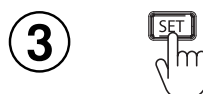

NO

Ukentlig timerfunksjon

4 programmer for hver dag i uken kan settes i UKENTLIG TIMER.

Følgende kan stilles inn i UKENTLIG TIMER.

- Driftstid (timer PÅ for å starte og AV for å stoppe)
- Driftsmodus (KJØLING, TØRKING, OPPVARMING, VIFTE)
- Temperaturinnstilling.
- Innstilling av viftehastighet.
- Spesialdrift (8°C, ØKO, HØYEFFEKT)

I disse tilfellene brukes UKENTLIG TIMER

1 Stue

MAN-FRE

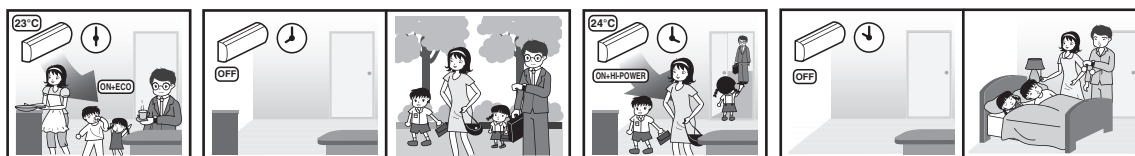

SØN og LØR

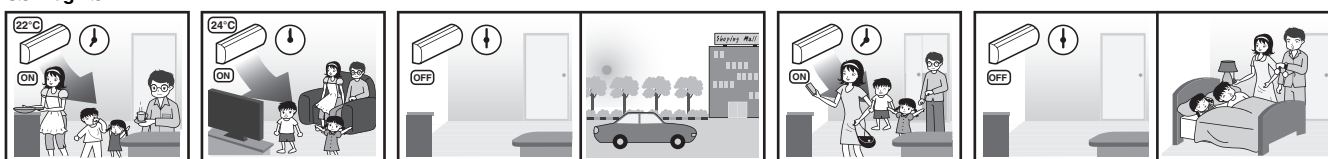

2 Stue med sterk kjøling (Klimaanlegg hele tiden)

MAN-FRE

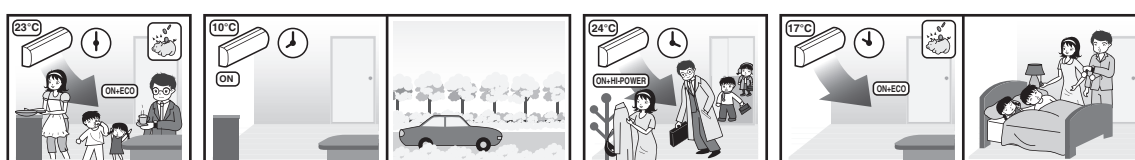

SØN og LØR

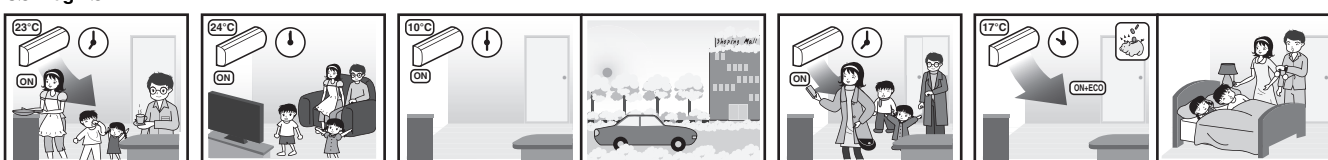

3 Soverom

Søndag

Søndag

Mandag

Mandag

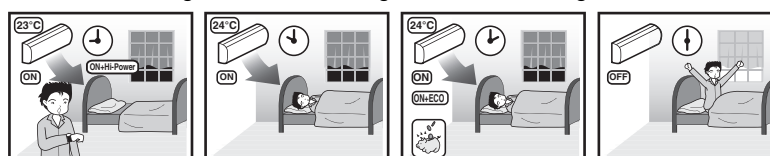

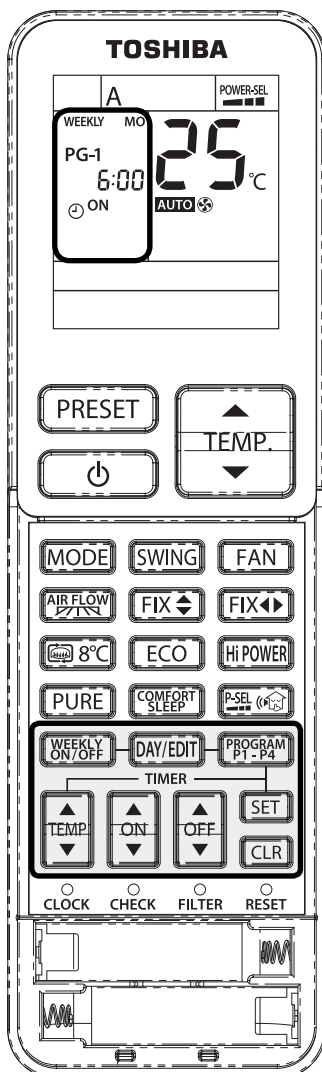

Stilleinn UKENTLIG TIMER

- 1** Trykk **DAY/EDIT** for å gå til innstilling av UKENTLIG TIMER.

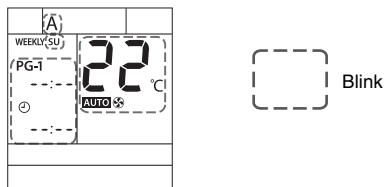

NO

- 2** Trykk **DAY/EDIT** for å velge ønsket dag i sekvens.
Symbolet for dagssekvens vises på displayet

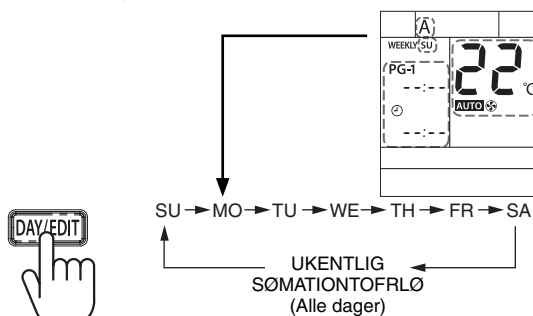

- 3** Trykk **PROGRAM P1-P4** for å velge programnummer.

- Program 1 er klart til innstilling når **DAY/EDIT** trykkes og PG-1 vises på displayet.
- Trykk på **PROGRAM P1-P4** for å endre programnummer i sekvensen program 1 til program 4.

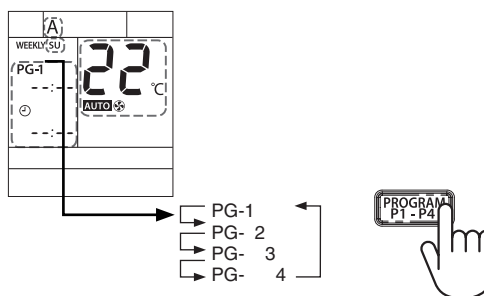

- 4** Trykk **ON** eller **OFF** for å velge ønsket tid.

- Tiden kan stilles mellom 0.00 og 23.50 i intervaller på 10 minutter.
- Trykk og hold knappen for å endre innstilt tid med 1 time.
- Du kan kun stille én Timer PÅ eller AV for hvert program.

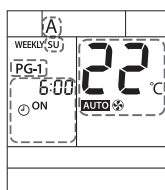

Visning Timer PÅ

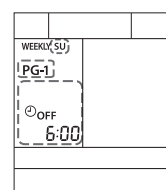

Visning Timer AV*

*Timer AV brukes til å stoppe klimaanlegget. Displayet viser ikke driftsmodus, temperatur, viftehastighet og andre.

5 Trykk **MODE** for å velge ønsket modus.

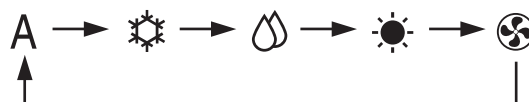

6 Trykk **TEMP** eller **TEMP** for å velge ønsket temperatur.

- Temperaturen kan stilles mellom 17°C og 30°C.

7 Trykk **FAN** for å velge ønsket viftehastighet.

8 Legg til drift etter ønske.

- Trykk **8°C** for å bruke 8°C drift. (Merknader: Peis kan ikke velges og lagres i ukentlig funksjon)
- Trykk **ECO** for å bruke ØKO-modus.
- Trykk **HIPOWER** for å bruke HØYEFFEKT-modus.

9 Legge til eller redigere et program

Programmet kan stilles for alle ønskede dager før du trykker **SET** for å bekrefte innstillingen i prosessen 10

Hvis du vil legge til eller redigere et program, gjentar du prosess 2 - 8 før du bekrefter.

10 Etter innstillinger er gjort, trykker du **SET** for å bekrefte den*

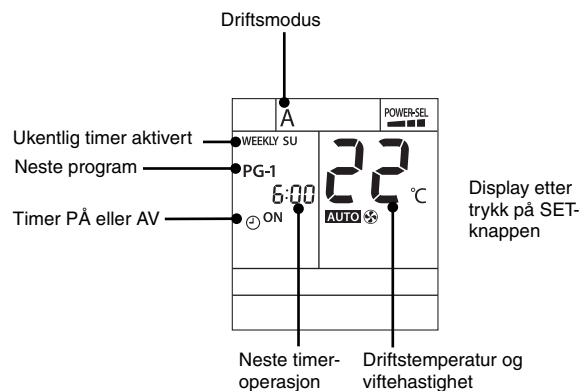

*Pek fjernkontrollen mot mottakermodulen på klimaanlegget og trykk SET-knappen til du hører et dobbelt pip som indikerer at innstillingen er fullført.

Når klimaanlegget mottar signalene, kan du høre et like mange pipetoner som antall dager som stilles inn.

Hvis TIMER-lampen blinker, betyr det ufullstendig innstilling. Trykk to ganger på **WEEKLY ON/OFF**.

Merknader

1. Plasser fjernkontrollen slik at signalet kan mottas på innendørsenheten for mer nøyaktig synkronisering av klokken mellom fjernkontrollen og klimaanlegget.
2. PÅ/AV-timer kan stilles under drift med UKENTLIG TIMER. Klimaanlegget vil først benytte normal timer, deretter UKENTLIG TIMER igjen.
3. Med UKENTLIG TIMER kan alle moduser som MODUS, TEMP, VIFTE, HØYEFFEKT, ØKO osv. justeres, men når klokken når programmert innstilling vil modusen være den som programmet fastslår.
4. Mens fjernkontrollen sender signaler må du unngå forstyrrelser fra objekter som kan sperre sendingen fra fjernkontrollen til innendørsenheten.

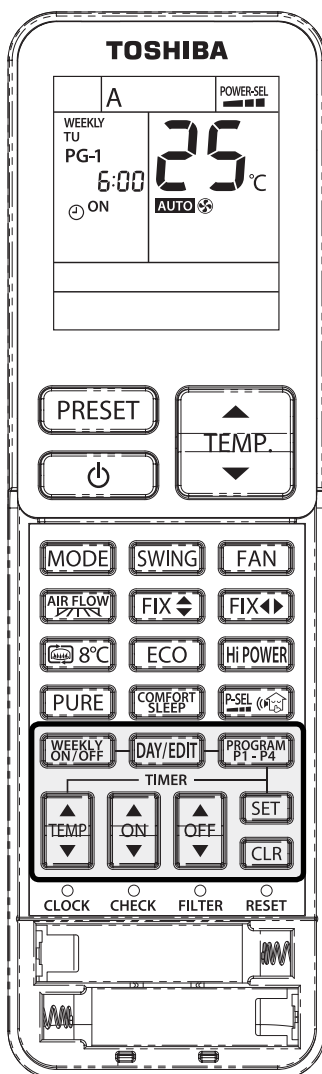

Redigere ukentlig timerprogram

For å redigere programmet etter bekreftelse av innstillingen for ukentlig timer, trykk på Side 23 og følg deretter prosess ① - ③.

- ① Trykk .
 - Ukedagen og programnummeret for inneværende dag vises.
- ② Trykk for å velge ukedag og trykk for å velge programnummer å bekrefte.
 - Nullstille operasjonen.
- ③ Trykk for å gå ut av bekreftelsesmodus.

NO

Deaktivere UKENTLIG TIMER

Trykk mens "WEEKLY" vises på displayet.

- "WEEKLY" forsvinner fra displayet, men programmet er fremdeles på fjernkontrollen.
- TIMER-lampen slukkes.
- For å reaktivere UKENTLIG TIMER igjen, trykk igjen. Displayet viser neste program. Programmet etter reaktivering er relatert til klokkeslettet.

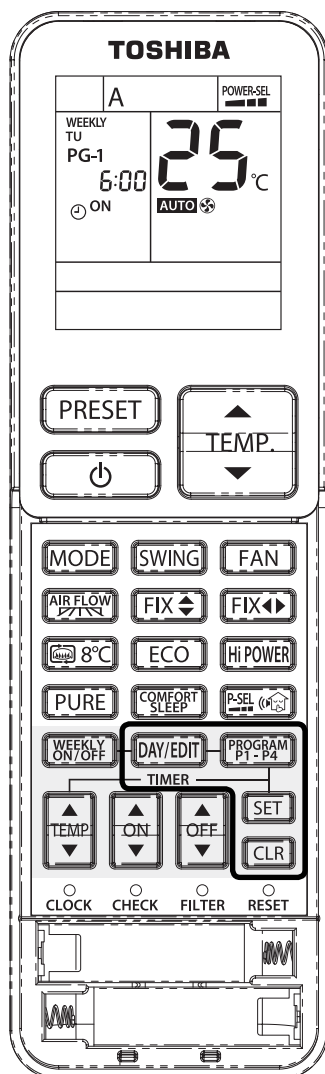

Slette programmer

Individuelt program

- 1 Trykk **DAY/EDIT**.
 - Ukedag og programnummer vises.
 - Velg dag for å slette programmet.
- 2 Trykk **PROGRAM P1-P4** for å velge programnummer å slette.
- 3 Trykk **CLR**.
 - PÅ eller AV timer blir slettet og displayet blinker.
- 4 Trykk **SET** for å slette programmet.
 - Trykk **SET** mens skjermen blinker. Programmet slettes.

Alle programmer

- 1 Trykk **DAY/EDIT**.
 - Ukedag og programnummer vises.
- 2 Trykk **CLR** og hold i 3 sekunder.
 - Alle programmer slettes og displayet viser nåværende modus.

Merknader

Påse at mottakermodulen på innendørsenheten mottar signalet fra fjernkontrollen.

Eksempel på bruk av ukentlig timer

Stue (Eksempel#1)

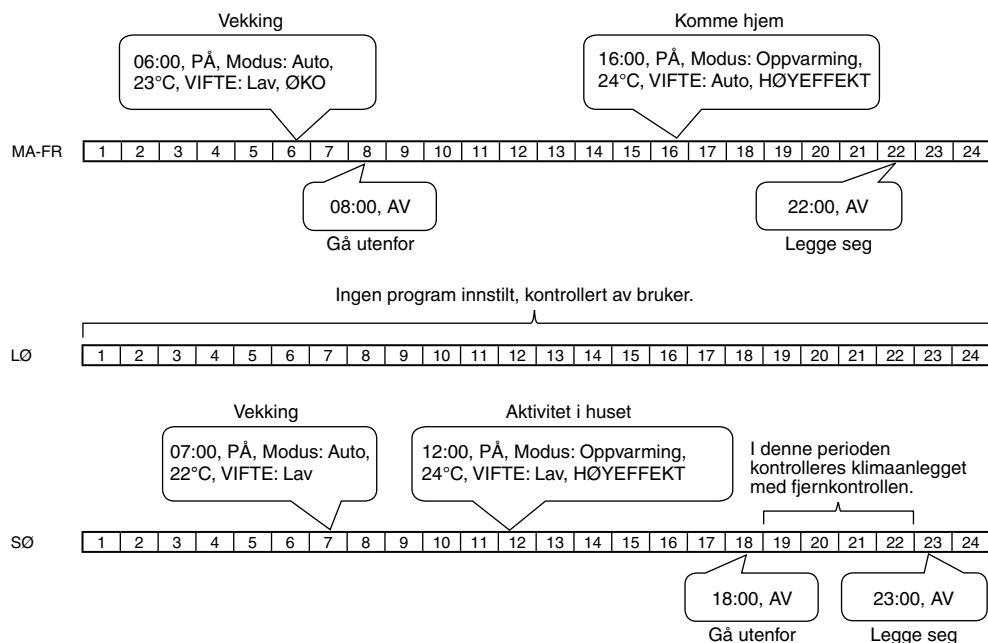

NO

Tabell for bruk i stue.

	Innstilling	SØ	MA	TI	ON	TO	FR	LØ
PG-1	Timer	PÅ	PÅ	PÅ	PÅ	PÅ	PÅ	-
	Klokke	07.00	06.00	06.00	06.00	06.00	06.00	-
	Modus	Auto	Auto	Auto	Auto	Auto	Auto	-
	Temperatur	23°C	23°C	23°C	23°C	23°C	23°C	-
	Vifte	Lav	Lav	Lav	Lav	Lav	Lav	-
Ekstrafunksjon	-	ØKO	ØKO	ØKO	ØKO	ØKO	ØKO	-
PG-2	Timer	PÅ	AV	AV	AV	AV	AV	-
	Klokke	12.00	08.00	08.00	08.00	08.00	08.00	-
	Modus	Varme	-	-	-	-	-	-
	Temperatur	24°C	-	-	-	-	-	-
	Vifte	HØYEFFEKT	-	-	-	-	-	-
Ekstrafunksjon	-	-	-	-	-	-	-	-
PG-3	Timer	PÅ	PÅ	PÅ	PÅ	PÅ	PÅ	-
	Klokke	18:00	16:00	16:00	16:00	16:00	16:00	-
	Modus	-	Varme	Varme	Varme	Varme	Varme	-
	Temperatur	-	24°C	24°C	24°C	24°C	24°C	-
	Vifte	-	Auto	Auto	Auto	Auto	Auto	-
Ekstrafunksjon	-	HØYEFFEKT	HØYEFFEKT	HØYEFFEKT	HØYEFFEKT	HØYEFFEKT	HØYEFFEKT	-
PG-4	Timer	AV	AV	AV	AV	AV	AV	-
	Klokke	23:00	22:00	22:00	22:00	22:00	22:00	-
	Modus	-	-	-	-	-	-	-
	Temperatur	-	-	-	-	-	-	-
	Vifte	-	-	-	-	-	-	-
Ekstrafunksjon	-	-	-	-	-	-	-	-

Eksempel på bruk av ukentlig timer (fortsatt)

Stue

MAN-FRE

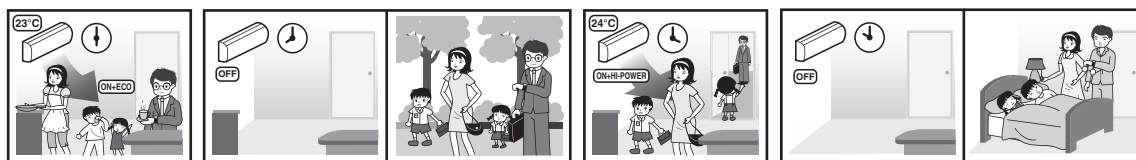

SØN og LØR

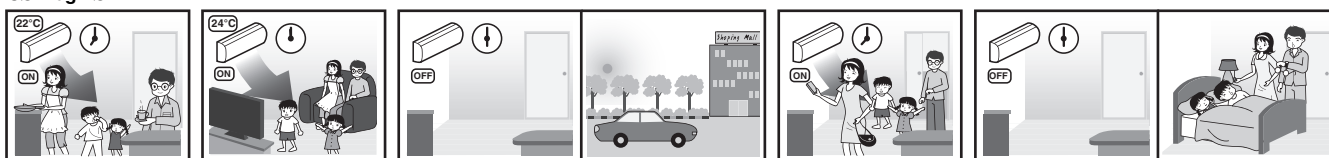

Stue med kraftig kjøling (Eksempel#2) (Klimaanlegg hele tiden)

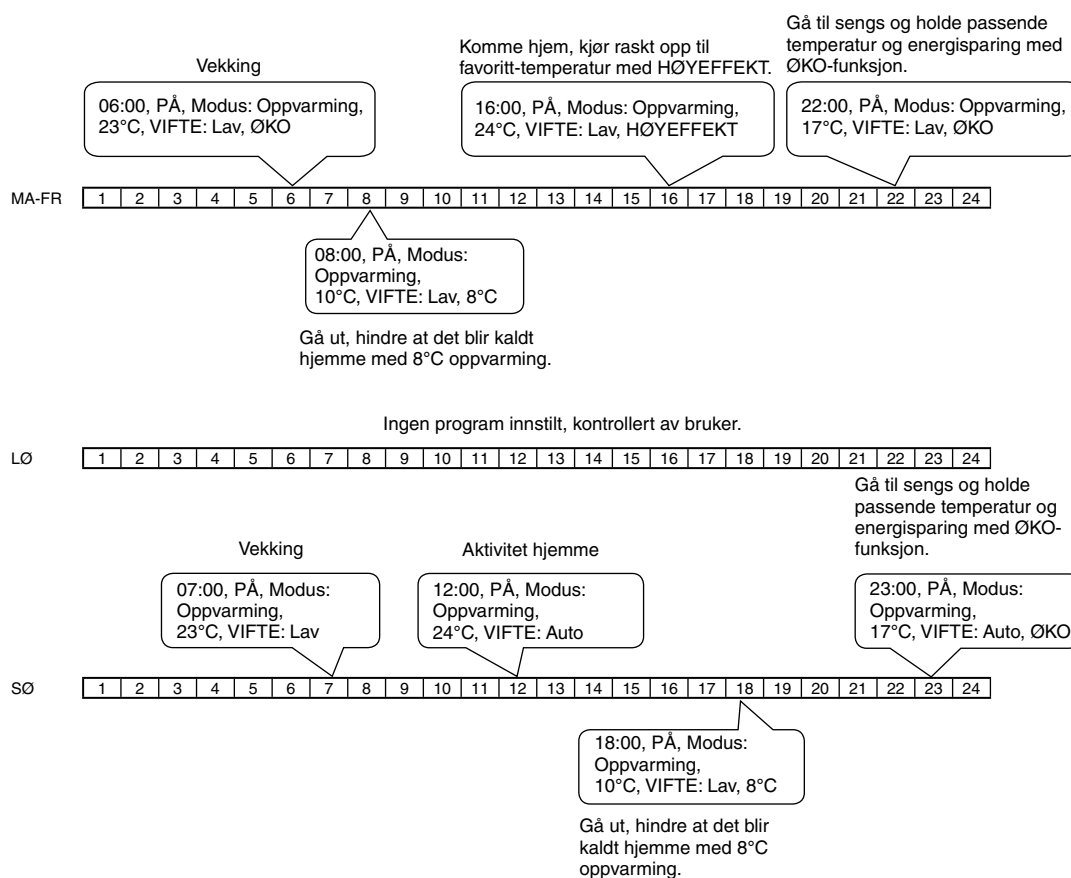

Eksempel på bruk av ukentlig timer (fortsatt)

Tabell for bruk i stue.

	Innstilling	SØ	MA	TI	ON	TO	FR	LØ
PG-1	Timer	PÅ	PÅ	PÅ	PÅ	PÅ	PÅ	-
	Klokke	7:00	06:00	06:00	06:00	06:00	06:00	-
	Modus	Varme	Varme	Varme	Varme	Varme	Varme	-
	Temperatur	23°C	23°C	23°C	23°C	23°C	23°C	-
	Vifte	Lav	Lav	Lav	Lav	Lav	Lav	-
Ekstrafunksjon	-	ØKO	ØKO	ØKO	ØKO	ØKO	ØKO	
PG-2	Timer	PÅ	PÅ	PÅ	PÅ	PÅ	PÅ	-
	Klokke	12:00	08:00	08:00	08:00	08:00	08:00	-
	Modus	Varme	Varme	Varme	Varme	Varme	Varme	-
	Temperatur	24°C	10°C	10°C	10°C	10°C	10°C	-
	Vifte	Auto	Auto	Auto	Auto	Auto	Auto	-
Ekstrafunksjon	-	8°C	8°C	8°C	8°C	8°C	8°C	
PG-3	Timer	PÅ	PÅ	PÅ	PÅ	PÅ	PÅ	-
	Klokke	18:00	16:00	16:00	16:00	16:00	16:00	-
	Modus	Varme	Varme	Varme	Varme	Varme	Varme	-
	Temperatur	10°C	24°C	24°C	24°C	24°C	24°C	-
	Vifte	Auto	Auto	Auto	Auto	Auto	Auto	-
Ekstrafunksjon	8°C	HØYEFFEKT	HØYEFFEKT	HØYEFFEKT	HØYEFFEKT	HØYEFFEKT	HØYEFFEKT	
PG-4	Timer	PÅ	PÅ	PÅ	PÅ	PÅ	PÅ	-
	Klokke	22:00	22:00	22:00	22:00	22:00	22:00	-
	Modus	Varme	Varme	Varme	Varme	Varme	Varme	-
	Temperatur	17°C	17°C	17°C	17°C	17°C	17°C	-
	Vifte	Auto	Auto	Auto	Auto	Auto	Auto	-
Ekstrafunksjon	ØKO	ØKO	ØKO	ØKO	ØKO	ØKO	ØKO	

NO

*Kommentar: LØRDAG som det ikke er satt program for, vil benytte det siste programmet (FREDAG, PG-4 = Oppvarmingsmodus, 17°C, Vifte = Auto, ØKO). Den dagen kan brukeren velge modus for klimaanlegget med fjernkontrollen.

Stue med kraftig kjøling (Klimaanlegg hele tiden)

MAN-FRE

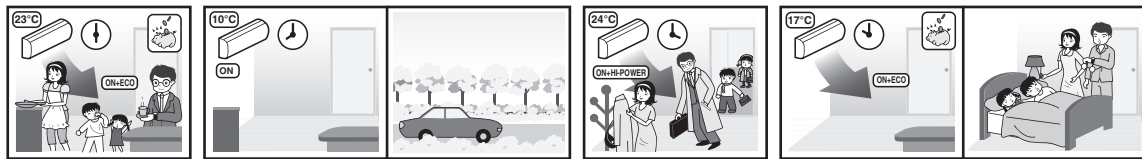

SØN og LØR



Eksempel på bruk av ukentlig timer (fortsatt)

Soverom (Eksempel#3)

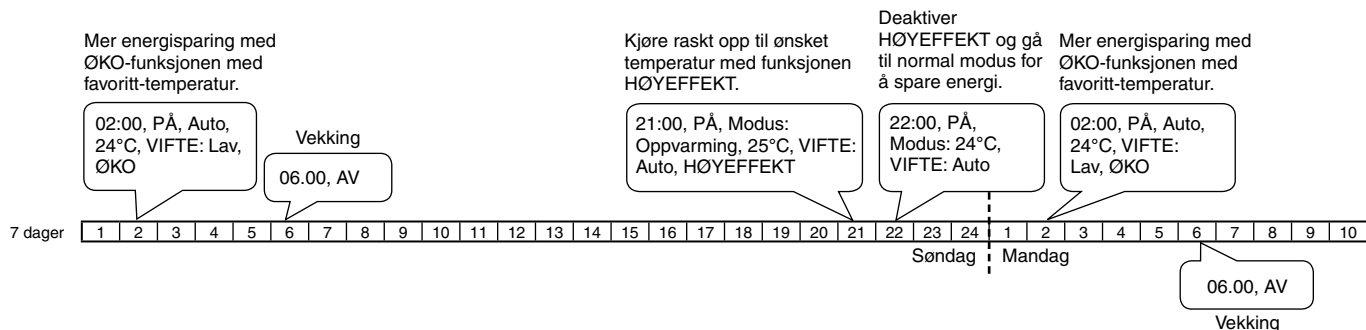

Tabell for bruk i soverom.

	Innstilling	SØ	MA	TI	ON	TO	FR	LØ
PG-1	Timer	PÅ	PÅ	PÅ	PÅ	PÅ	PÅ	PÅ
	Klokke	02:00	02:00	02:00	02:00	02:00	02:00	02:00
	Modus	Auto	Auto	Auto	Auto	Auto	Auto	Auto
	Temperatur	24°C	24°C	24°C	24°C	24°C	24°C	24°C
	Vifte	Lav	Lav	Lav	Lav	Lav	Lav	Lav
Ekstrafunksjon	ØKO	ØKO	ØKO	ØKO	ØKO	ØKO	ØKO	ØKO
PG-2	Timer	AV	AV	AV	AV	AV	AV	AV
	Klokke	06:00	06:00	06:00	06:00	06:00	06:00	06:00
	Modus	-	-	-	-	-	-	-
	Temperatur	-	-	-	-	-	-	-
	Vifte	-	-	-	-	-	-	-
Ekstrafunksjon	-	-	-	-	-	-	-	
PG-3	Timer	PÅ	PÅ	PÅ	PÅ	PÅ	PÅ	PÅ
	Klokke	21:00	21:00	21:00	21:00	21:00	21:00	21:00
	Modus	Varme	Varme	Varme	Varme	Varme	Varme	Varme
	Temperatur	25°C	25°C	25°C	25°C	25°C	25°C	25°C
	Vifte	Auto	Auto	Auto	Auto	Auto	Auto	Auto
Ekstrafunksjon	HØYEFFEKT	HØYEFFEKT	HØYEFFEKT	HØYEFFEKT	HØYEFFEKT	HØYEFFEKT	HØYEFFEKT	
PG-4	Timer	PÅ	PÅ	PÅ	PÅ	PÅ	PÅ	PÅ
	Klokke	22:00	22:00	22:00	22:00	22:00	22:00	22:00
	Modus	Auto	Auto	Auto	Auto	Auto	Auto	Auto
	Temperatur	24°C	24°C	24°C	24°C	24°C	24°C	24°C
	Vifte	Auto	Auto	Auto	Auto	Auto	Auto	Auto
Ekstrafunksjon	-	-	-	-	-	-	-	

Soverom

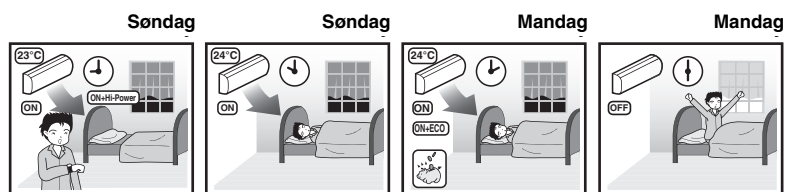

Stille foretrukket drift



Still inn modusen du foretrekker for fremtidig bruk. Innstillingene blir lagret og kan brukes i fremtiden.

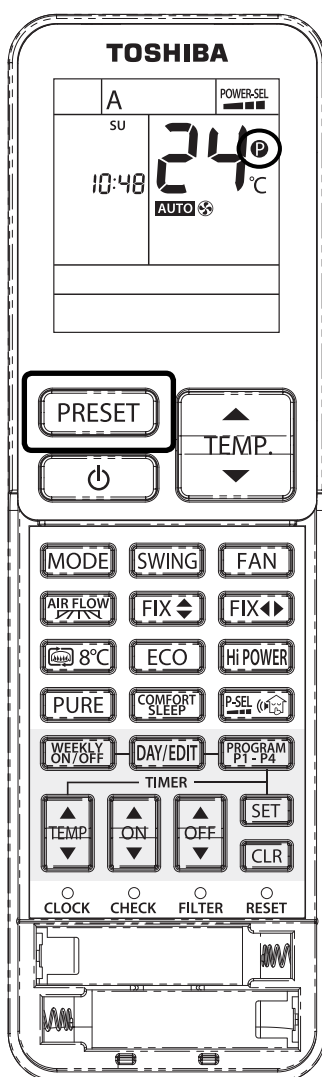

FORHÅNDSINNSTILT DRIFT

- 1 Velg din foretrukne modus.
- 2 Trykk og hold **PRESET** i 3 sekunder for å lagre innstillingen.
Merket **P** vises.
- 3 Trykk **PRESET** for å aktivere den forhåndsinnstilte modusen.

NO

Funksjonene nedenfor kan ikke stilles:

- ※ 8°C/Peis oppvarming
- ※ Ukentlig timer
- ※ Spjeldsvinging

Energisparing



Når modusene automatisk, kjøling eller oppvarming er aktiverte, gir denne funksjonen automatisk kontroll over innstilling av romtemperaturen.

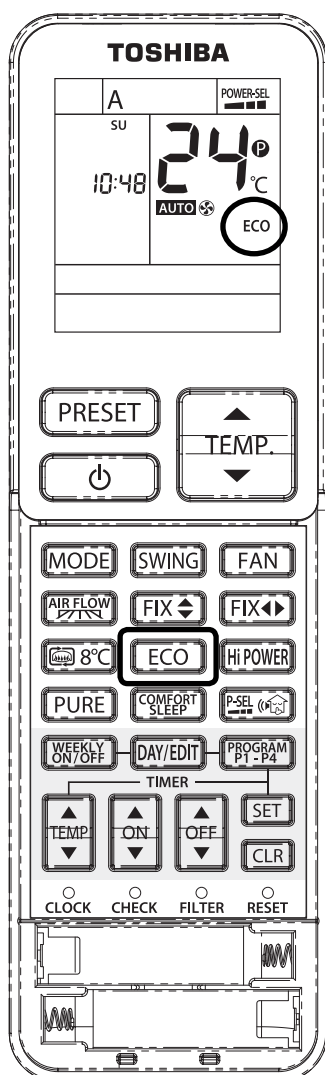

ØKO-DRIFT



- ØKO vises på fjernkontrollen.
- Denne innstilte temperaturen vil automatisk bli justert. Temperaturen økes ikke med mer enn 2 grader Celsius.

Maksimal grense: Elektrisk strømforbruk og Stille drift (utendørsenhet)

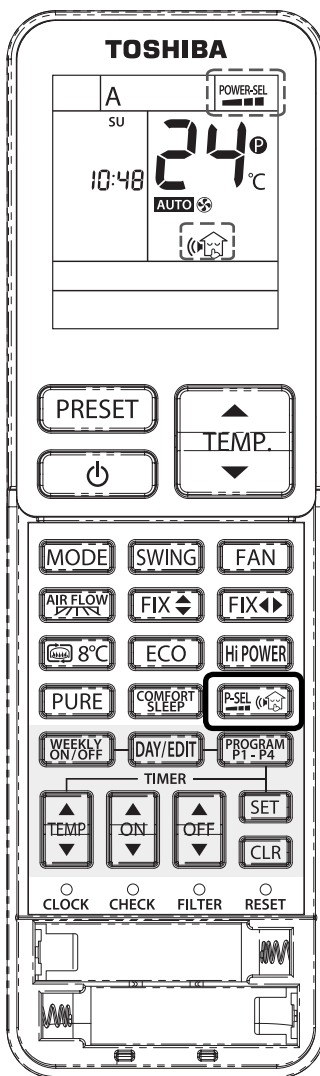

Strøm-valg (P-SEL)

Denne funksjonen brukes når skillebryteren deles med andre elektriske apparater. Du begrenser maks. strøm og strømforbruk til 100 %, 75 % eller 50 % med STRØMVALG. Jo lavere prosent, desto høyere besparelse og lengre levetid for kompressoren.

Merknader

- Når nivået er valgt, blinker PWR-SEL på fjernkontrollen i 3 sekunder. På nivået 75 % og 50 %, blinker også "75" og "50" i 2 sekunder.
- Ettersom funksjonen STRØMVALG begrenser maksimal effekt, kan dette føre til utilstrekkelig kjøling eller varming.

NO

Stille drift ()

Hold utendørsenheten stille under drift for å gi både deg selv og nabolaget en godt natts søvn. Med denne funksjonen optimeres varmekapasiteten for å levere en slik stille opplevelse.

Den stille driften kan velges fra ett av to formål (Stille 1 og Stille 2).

Det er tre innstillingsparametre: Standard nivå > Stille 1 > Stille 2

Stille 1:

Gjennom stille drift er varme- (eller kjøle-) kapasiteten fremdeles prioritert for å sikre god nok komfort i rommet.

Denne innstillingen er en perfekt balanse mellom varme- (eller kjøle-) kapasiteten og utendørsenhetens lydnivå.

Stille 2:

Utendørsenhetens lydnivå er svært prioritert med en noe redusert ytelse når det gjelder varme- (eller kjøle-) kapasiteten.

Denne innstillingen er ment å redusere det maksimale lydnivået på utendørsenheten med 4 dB(A).

Merknader

- Ved aktivering av stille drift kan utilstrekkelig varme- (eller kjøle-) kapasitet oppstå.

Strømvalg og stille drift (utendørsenhet)

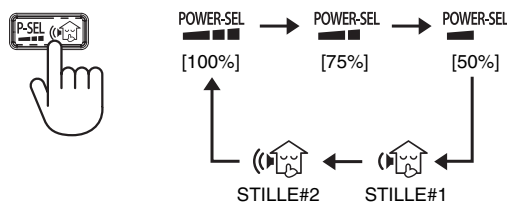

Peis og 8 °C drift

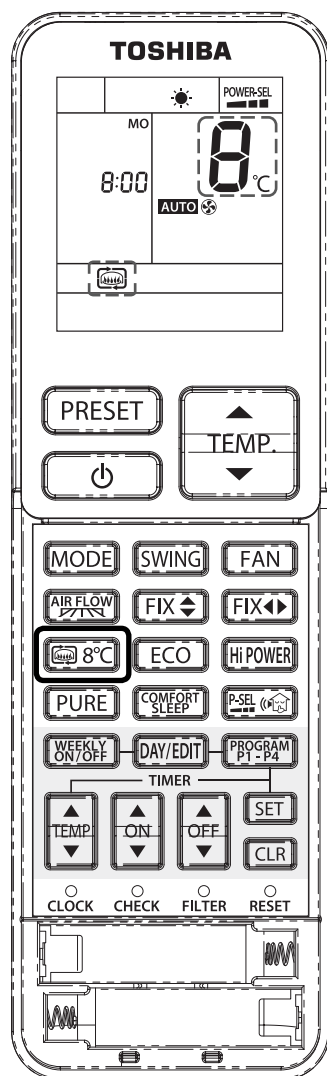

Peis-drift ()

La innendørsenhetens vifte blåse kontinuerlig under termo av, for å sirkulere varme fra andre kilder i rommet.

Det er tre innstillingsparametre: Standard innstilling > Peis 1 > Peis 2

Peis 1:

Under termo av-perioden, vil innendørsenhetens vifte fortsette å kjøre i samme hastighet, tidligere valgt av sluttbruker.

Peis 2:

Under termo av-perioden, vil innendørsenhetens vifte fortsette å kjøre i superlav hastighet, programmert fra fabrikk.

8°C-oppvarmingsdrift (8°C)

Varmemodus operasjon for å holde romtemperatur (5-13° C) med mindre energibruk.

Peis og 8 °C drift

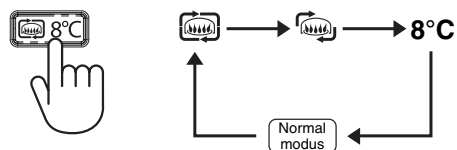

Justering av driftslampens lysstyrke



Denne funksjonen brukes når du vil redusere lysstyrken til driftslampen, eller slå den av.

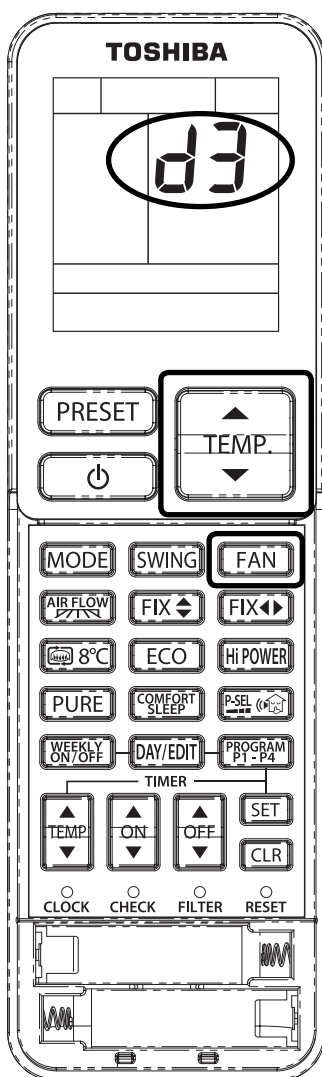
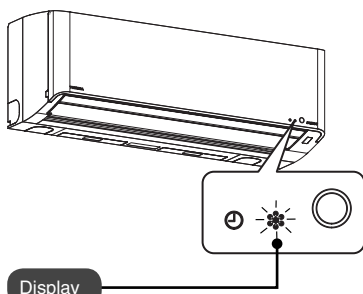

JUSTERING AV LAMPENS LYSSTYRKE

Mens anlegget er i gang (Auto, Kjøling, Oppvarming eller Tørking), trykk og hold **FAN** i 5 sekunder.

Trykk **Øke** eller **Redusere** for å justere lysstyrken eller slå av, totalt 4 nivåer.

NO

Fjernkontrollens LCD	Display	Lysstyrke
d3		100%
d2		50%
d1		50%
d0		Allt slås av.

• Når **d1** eller **d0** er innstilt, lyser lampen i 5 sekunder før den slukker.

Innvendig tørking

Innvendig tørking startes hver kan enheten har vært brukt i 10 minutter eller mer.

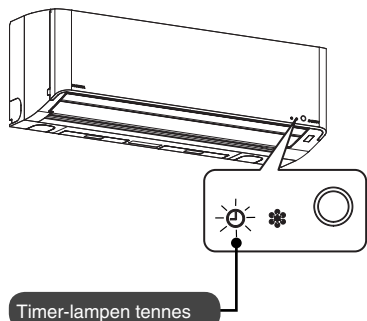

For å stoppe innvendig tørking, trykk  2 ganger eller mer.

※ Hvis du stopper innvendig tørking med fjernkontrollen og vil bruke anlegget med en gang, kan neste operasjon bli noe forsinket.

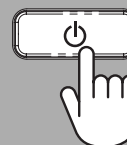

Innvendig tørking

Ca. 30 minutter

For å hindre mugg, renses luften.

- Bevegelse av vertikale retningspjøld.

※ Innvendig tørking vil ikke bli aktivert hvis anlegget har vært aktivert i varming, vifte eller bare plasmaforfrisker.

Om innvendig tørking

- Innvendig tørking rengjør ikke kabinettet eller fjerner mugg eller støv inne i klimaanlegget.
- Hvis anlegget brukes i et rom med mye fett, røyk eller fuktighet, kan klimaanleggets innvendige deler (varmeveksler eller utblåsningsvifte) bli forurenset. Fastsittende skitt eller mugg kan ikke fjernes.
- Innvendig tørking gjøres ikke med timer PÅ/AV, ukentlig timer og komfortsøvn hvis fjernkontrollen ikke er på et sted der den kan sende signaler til klimaanlegget.

Stell og rengjøring

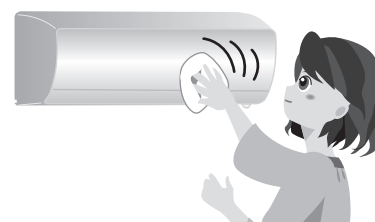

Normalt stell: Slå av strømforsyningen før inspeksjon og service.

⚠ Advarsel

- **Ikke vask innsiden av klimaanlegget på egenhånd.** Hvis det er behov for å vaske klimaanlegget innvendig, må du be om hjelp hos forhandleren. Hvis det rengjøres på feil måte, kan det skade deler eller elektrisk isolasjon på grunn av vannlekkasje, noe som kan føre til brann eller elektrisk støt.

Korrekt vedlikehold gir energisparing og forlenger produktets levetid.

Innendørsenhet

Tørk den av med en myk klut.

- Tørk av med en myk klut og varmt vann (under 40°C) og tørk godt av.



Fjernkontroll

Tørk den av med en myk klut.

- Må ikke vaskes med vann. Det kan forårsake skade.

Merknader

- Ikke bruk alkohol, bensin, tynner, glassvaskemiddel eller poleringspulver. Disse kan skade produktet.
- Ikke gni eller berør produktet for lenge med en kjemisk serviett. Det kan slite eller fjerne materialer.

Luftfilter

Utfør service etter ca. 2 ukers bruk. Hvis luftfilteret blokkeres, kan klimaanleggets ytelse reduseres.

Rengjør det med en støvsuger eller vask det i vann.

- Etter vask i vann må det tørke godt.

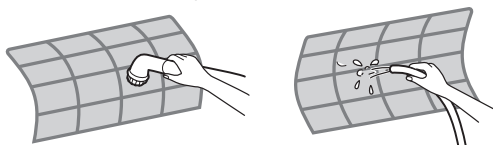

■ Slik fjernes filteret. Slik settes det i.

1. Løft frontpanelet til det stopper.

2. Hev spaken på nedre luftfilter og trekk ut.

- Filteret settes på plass ved å skyve nedre del av filteret inn i filterføringen og lukke frontpanelet.

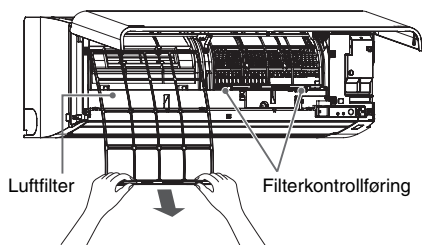

Slik åpner du frontpanelet

Trekk de nedre spakene på høyre og venstre side mot deg og løft dem opp til de stopper.

- ※ Vær forsiktig så ikke en av frontpanelets armer løsner og faller.

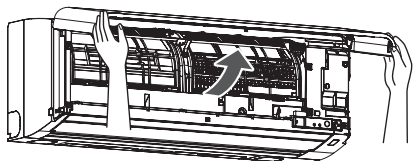

Slik fjerner du frontpanelet

Trekk og løft frontpanelet opp til det stopper, beveg armene på høyre og venstre side utover og trekk panelet mot deg for å fjerne det.

- ※ Vær forsiktig så ikke panelet faller ned, da dette kan skade personer eller deler.

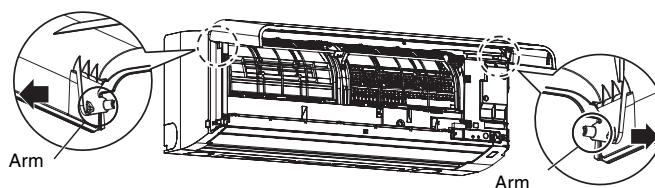

Slik fester du frontpanelet

Utfør samme trinn som ved fjerning, men i omvendt rekkefølge.

Hold frontpanelet vannrett og sett begge armer i føringene.

Påse at begge armer settes korrekt inn.

Hvis gapet mellom hovedpanelet og frontpanelet er ujevnt, tar du av frontpanelet og setter det inn igjen.

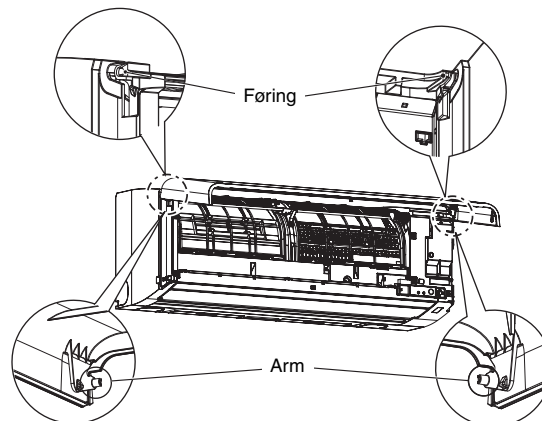

Hovedpanel

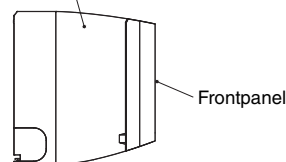

Slik lukker du det

Trekk frontpanelet nedover, skyv tre deler på oversiden av luftutløpet for å lukke frontpanelet.

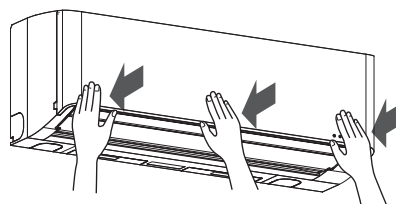

NO

Stell og rengjøring (fortsatt)

Forsiktig

- **Under vedlikehold (montering/demontering av frontpanel/luftfilter),** Kan det oppstå fare for skade hvis du står på noe ustabil.
- **Etter at filteret har blitt vasket i vann, må det tørkes av og lufttørke.** Hvis det er igjen vann, kan det kan føre til elektriske støt.
- **Ikke ta på metalldelene i innendørsenheten når frontpanelet er fjernet.** Det kan forårsake skade.

Lange perioder uten bruk

- 1** Kjør ventilasjon og innvendig tørking 3-4 ganger.
 - Ventilasjon bruker klimaanleggets høye temperaturinnstilling.
- 2** Stopp kjøringen med fjernkontrollen og koble fra strømforsyningen.
- 3** Stell av luftfilteret. 
- 4** Ta batteriene ut av fjernkontrollen.
 - Hvis de sitter i for lenge, kan batteriene lekke og lades ut.

Ta i bruk igjen

- 1** Er luftfilteret rent? Kontroller at det sitter festet.
- 2** Kontroller at området rundt innendørsenheten og utendørsenheten ikke er blokkert.
 - Hvis de blokkeres, kan ytelsen forringes.
- 3** Sett batteriene i fjernkontrollen.
- 4** Slå på strømforsyningen.

Jevnlig sjekk

- Ved langvarig bruk kan det bli mer dreneringsvann.
- Vi anbefaler å få vedlikehold utført hos forhandleren.
- Lukt kan skyldes stoffer som kleber seg, som muggstøv, avhengig av bruksmiljøet. Hvis lukten er plagsom, anbefaler vi at klimaanlegget rengjøres.

Merknader

Vaske klimaanlegget

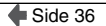
- Det kreves ekspertise for å velge metode og midler for rengjøring av klimaanlegget. Hvis det er behov for å vaske klimaanlegget innvendig, må du be om hjelp hos forhandleren. 

Filter (ekstrautstyr).

Filteret er ekstrautstyr som kjøpes separat og som kan monteres i 2 deler. Snakk med din forhandler.

■ Slik settes det i

1. Ta av frontpanelet.
2. Fjern luftfilteret.

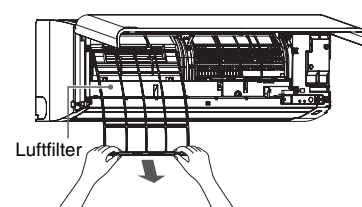

3. Sett filteret i rammen på innendørsenheten.
4. Sett i luftfilteret og lukk frontpanelet.

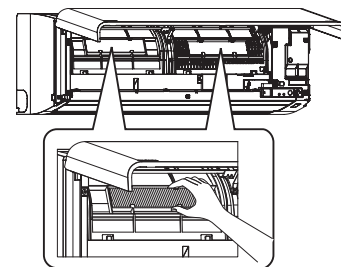

Det er 2 plasser i rammen til innendørsenheten.

■ Skifte og stell.

Intervallet for utskiftning avhenger av typen filter. Snakk med forhandleren. Intervallet for skifte av hvert filter er standard. Skift det tidligere hvis det fylles med støv.

Når lampen på innendørsenheten blinker

Slå av strømforsyningen og slå den på igjen etter 30 sekunder, og sjekk enhetens funksjon.

Hvis lampen blinker igjen, kreves inspeksjon og reparasjon.

For å reparere raskt, sjekker du status på anlegget i samsvar med følgende prosedyre og informerer forhandleren om nedenstående (1) - (3).

- ① Symptomene på anlegget.
- ② Sjekk-koden funnet av fjernkontrollen (se prosessen nedenfor).
- ③ Blinkestatus på lampen på innendørsenhetsens display.

NO

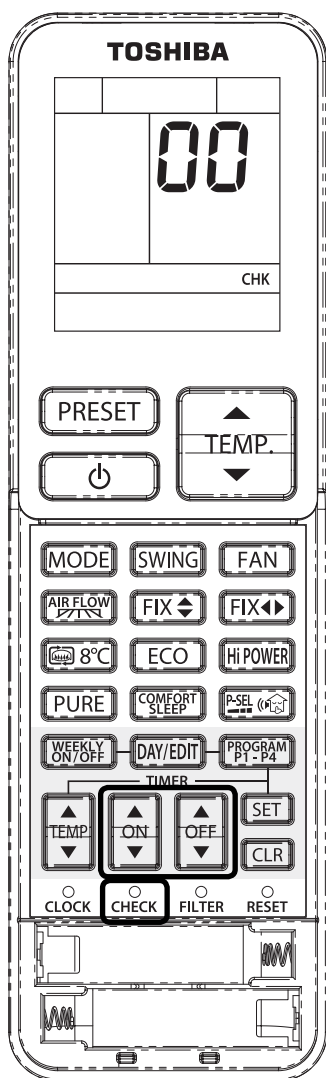



1 Trykk på CHECK-knappen med spissen på en penn for å stille om fjernkontrollen til servicemodus.

- Innstilt temperatur slår over til 00.
- CHK vises.





2 Trykk eller .

-  vises på fjernkontrollens display.
- Trykk på knappen  eller .

Hvis det ikke er noen feil med feilkode, vil innendørsenheten pipe en gang, og displayet på fjernkontrollen vil endres som følger:

→ 00 → 01 → 02 ... 1d → 1E → 33

- TIMER-indikatoren på innendørsenheten blinker kontinuerlig. (5 ganger i sekundet)
- Sjekk enheten med alle 52 sjekk-koder (00 till 33) som vist i tabellen nedenfor.

- Trykk  eller  for å gå bakover i sjekk-kodene.

Hvis det er en feil, vil innendørsenheten pipe i 10 sekunder. Merk deg sjekk-koden på displayet på fjernkontrollen.

- 2 alfanumeriske tegn vises på displayet.
- Alle indikatorer på innendørsenheten vil blinke. (5 ganger i sekundet)

3 Trykk for å deaktivere.

- Displayet på fjernkontrollen returnerer til visningen før servicemodus. Sjekk andre koder ved å gjenta prosess ① - ③.

Merknader

- Sjekk-koder vil kanskje ikke vises, avhengig av typen feil som f.eks. feil på en elektrisk del.
- Hvis sjekk-kodene sjekkes uten at lampen blinker, vil korrekt feilkode kanskje ikke vises.
- Ikke demonter eller reparer enheten selv. Kontakt forhandleren.

Tabell med sjekk-koder

Det kan vises sjekk-koder som ikke finnes i tabellen.

Problem med innendørsenhet (inkludert koblingsfeil).	00, 01, 04, 0C, 0d, 10, 11, 12
Problem med utendørsenhet (inkludert kompressor og annet).	02, 03, 07, 08, 14, 16, 17, 18, 19, 1A, 1b, 1C, 1d, 1E, 1F

Sjekk-koder består av bokstaver og tall.

5 → 5 6 → 6 A → A
b → B C → C d → D

Innstilling av Automatisk Omstart

Dette produktet er konstruert slik at det etter et strømbrudd kan startes igjen automatisk i samme bruksmodus som før strømbruddet.

Produktet leveres med funksjonen auto-omstart deaktivert. Aktiver funksjonen etter ønske.

Slik stiller du auto-omstart

- 1 Trykk og hold Midlertidig-bryteren på innendørsenheten i 3 sekunder for å aktivere funksjonen (3 "PIP" lyder og driftslampen blinker 5 ganger per sekund i 5 sekunder).
- 2 Trykk og hold Midlertidig-bryteren på innendørsenheten i 3 sekunder for å deaktivere funksjonen (3 "PIP" lyder og driftslampen blinker ikke).

- Hvis PÅ timer eller AV timer er aktivert, vil AUTO-OMSTART ikke kunne aktiveres.

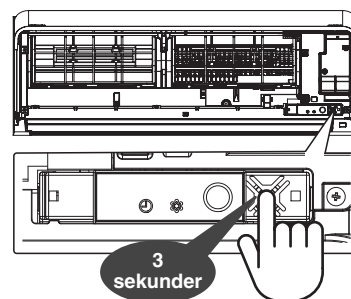

I slike tilfeller

Hvis du ikke har fjernkontrollen

Hvis fjernkontrollen forlegges eller er uten batteri, kan du bruke midlertidig automatisk drift med midlertidig-bryteren på innendørsenheten.

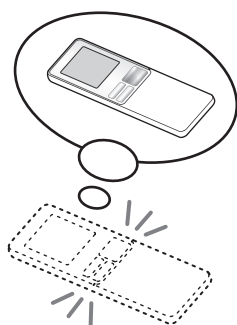

■ Starte

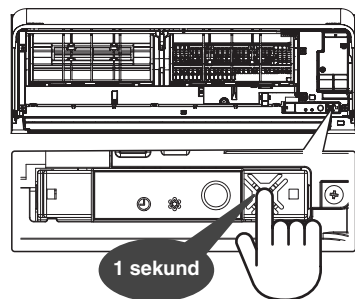

- Full automatisk drift. (Temperatur og luftvolum stilles automatisk).
- Driftslampen tennes.

■ Stoppe

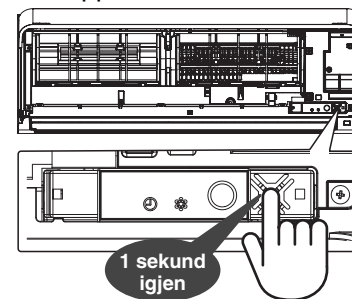

- Automatisk rengjøring aktiveres ikke.
- Driftslampen slås av.

NO

Hvis 2 klimaanlegg er installert i nærheten av hverandre

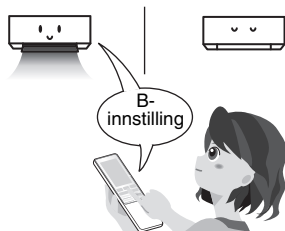

Valg A - B

For å bruke fjernkontrollen separat for hver innendørsenhet dersom 2 klimaanlegg er installert i nærheten av hverandre.

※ Innendørsenheten og fjernkontrollen er stilt på A når de sendes fra fabrikk.

Slik setter du både innendørsenhet og fjernkontroll på B

- 1 Trykk på Midlertidig-bryteren i ca. 1 sekund for å starte automatisk drift.
- 2 Trykk og hold CHECK og trykk **MODE** på fjernkontrollen. Fjernkontrollen vil vise B på displayet og sende et signal til innendørsenheten. Forsikre deg om at innendørsenheten kan motta signalet fra fjernkontrollen når dette trinnet utføres.
- 3 Sjekk at fjernkontrollen kan betjene innendørsenheten.

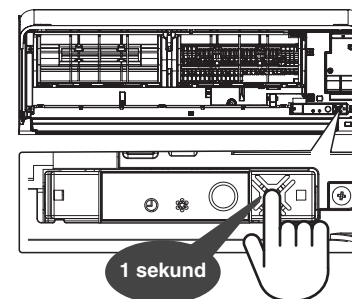

Støy fra klimaanlegget

Start bruken forsiktig for å redusere støyen.

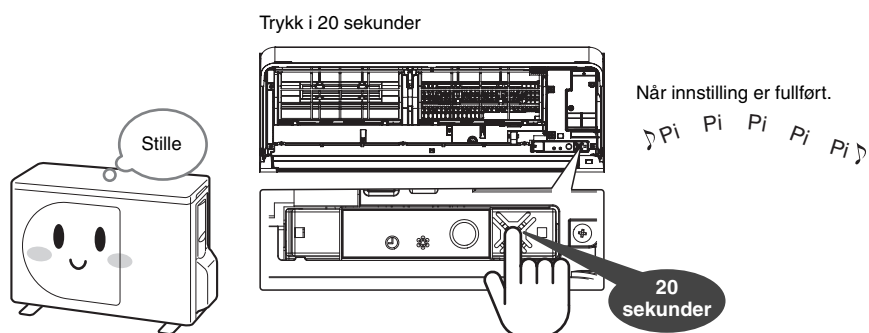

- Kjøling eller oppvarming starter etter 10 sekunder med en pipelyd. Fortsett å trykke på den. Innstillingen fullføres når du hører 5 pipelyder og driftslampen blinker.
- For å avbryte, gjentas operasjonen ovenfor (i dette tilfellet vil driftslampen ikke blinke).

Dette er ikke feil

I dette tilfellet		Beskrivelse og hvor du sjekker
Klimaanleggets betjening og egenskaper	Klimaanlegget virker ikke.	<ul style="list-style-type: none"> ● Er det rett etter at strømmen slås på? Enheten bruker 3 minutter på klargjøring. I denne perioden virker kompressoren ikke. ● Er strømforsyningen slått av? ← Side 12 ● Har en sikring eller et relé slått ut? ● Er det et strømbrudd? ● Er det rett etter at anlegget ble stoppet? → For å beskytte utstyret, kan det ikke starte igjen på 3 minutter. ● Trykkes det på knappen på fjernkontrollen mens det pekes mot mottakeren på innendørsenheten? ← Side 12 ● Er Timer PÅ valgt? ← Side 20
	Kjøling og varming er svak (stopper i bruk).	<ul style="list-style-type: none"> ● Er luftfilteret skittent? ● Er temperatur, luftvolum og luftstrømsretning justert riktig? ← Side 13, 14, 17, 18 ● Brukes enheten i lengre tid med luftstrømmen satt på "🌀" eller "🌀■"? ← Side 17 ● Er luftinntaket eller luftuttaket på utendørsenheten blokkert? ● Er dører eller vinduer åpne? ● Er tørking stilt inn? ← Side 15 ● Er ØKO stilt inn? ← Side 31 ● Er komfortsøvn stilt inn? ← Side 17 ● Er "Strømvalg" satt til "75 %" eller "50 %"? ← Side 32 ● Er det AV-tid for Timer AV eller Komfortsøvn AV? ← Side 19, 20 ● Beskyttelse kan bli aktivert på grunn av for stor elektrisk belastning som skyldes spenningsvingninger eller tildekking av luftinntaket. Fjern alle hindringer og nullstill skillebryteren etter 30 sekunder.
	Luftstrømmen stopper.	<ul style="list-style-type: none"> ● Luftstrømmen kan stoppe under oppvarming.
	Den når ikke innstilt temperatur.	<ul style="list-style-type: none"> ● Innstilt temperatur vil ikke alltid oppnås, noe som avhenger av forholdene innendørs og utendørs. Det kan skyldes stor forskjell mellom innstilt temperatur og romtemperaturen ved start på operasjonen. Omgivelsestemperaturen er også kritisk. ● Når anlegget stopper, vil de vertikale spjeldene åpnes helt én gang og deretter lukkes.
Det er damp eller kondens	Innendørsenheter Det er damp.	<ul style="list-style-type: none"> ● Det kan oppstå damp som skyldes rask nedkjøling av luften i rommet. ● Det kan komme damp fra kondensvann på varmeveksleren eller panelet kan bli fuktig ved kjøling, tørking eller innvendig tørking.
	Utendørsenheter Det finnes rim, vann eller damp.	
Lukt eller urenheter	Dårlig lukt i rommet.	<ul style="list-style-type: none"> ● Dette er fordi smeltet rim blir til vann eller damp for å gi effektiv oppvarming. ● Det kan dryppe vann under kjøling eller tørking. Dette er kondensvann fra luft på kjølerørene.
		<ul style="list-style-type: none"> ● Lukten i vegger, tepper, møbler eller klær som skyldes naturlig luftsirkulasjon.

Dette er ikke feil (fortsatt)

I dette tilfellet		Beskrivelse og hvor du sjekker
Driftslampe	Driftslampen (⏻) blinker sakte.	Dette er ikke en feil. <ul style="list-style-type: none"> ● Ved et strømbrudd under bruk (inkludert med Timer PÅ), vil lampen lyse når strøm tilføres igjen. Når knappen på fjernkontrollen trykkes én gang, starter anlegget og blinkingen endres til kontinuerlig lys. Velg Timer igjen når strømmen kommer tilbake, fordi Timer-innstillingene kanselleres under et strømbrudd.
	Driftslampen (⏻) eller timer-lampen (⏻) blinker raskt (5 ganger i sekundet). Lampen i displayet på innendørsenheten er svak.	Sjekk igjen <ul style="list-style-type: none"> ● Sjekk feilen iht. prosedyren "Hvis lampen på innendørsenheten blinker". ← Side 38 ● Er "Lysstyrken til innendørsenhets driftslampe satt" til "Standard"? ← Side 34
Bruk av fjernkontroll	Signal fra fjernkontrollen mottas ikke på innendørsenheten.	Sjekk igjen <ul style="list-style-type: none"> ● Ble knappen på fjernkontrollen trykket mens det foregikk sending mellom fjernkontrollen og mottakermodulen? ← Side 12 ● Er det rett etter at anlegget ble stoppet? (Et signal sendes fra innendørsenheten til fjernkontrollen rett etter at bruken stopper). → Trykk på knappen igjen. ● Er batteriene satt riktig i (+/-)? ← Side 11 ● Er batteriene utladet? ● Stemmer "A-B veksling" på fjernkontrollen med innendørsenheten? ← Side 40
	De vertikale spjeldene beveger seg ikke eller bare innenfor et lite område når [FIX↔] [FIX↔] trykkes.	Sjekk igjen <ul style="list-style-type: none"> ● Er Timer stilt inn? ← Side 20 ● Foregår det innvendig tørking?
	Innstilt temperatur vises ikke selv når [TEMP.] trykkes.	Sjekk igjen <ul style="list-style-type: none"> ● Er anlegget stilt på kun plasmaforfrisker? ← Side 16
	Klima-anlegget stopper ikke selv når [⏻] trykkes.	Sjekk igjen <ul style="list-style-type: none"> ● Pågår innvendig tørking? ← Side 35 Trykk [⏻] mer enn 2 ganger for å stoppe driften. ● Støy ved første posisjonering av vertikale retningsspjeld.
Det høres en lyd	Innendørsenheten	Dette er ikke feil <ul style="list-style-type: none"> ● Når strømmen av kjølevæske aktiveres, høres en skvalpelyd. ● Når deler krymper eller utvider seg med temperaturendringene, høres en skvalpelyd. ● Når kjølevæsken strømmer, høres en rislelyd. ● Det kan høres en hveselyd hvis vinden utenfor er sterk og anlegget er slått av. ● Det kan høres boblelyder fra dreneringsrøret når ekstern luft strømmer inn i rommet gjennom dreneringsrøret. Dette skjer når ventilasjonsviften brukes i et lufttett rom.
		Det kommer lyder fra plasmaionladeren.
	Utendørsenheten	Klima-anlegget er i bruk.

NO

TOSHIBA



1121450101